

CITATION TOWER

/

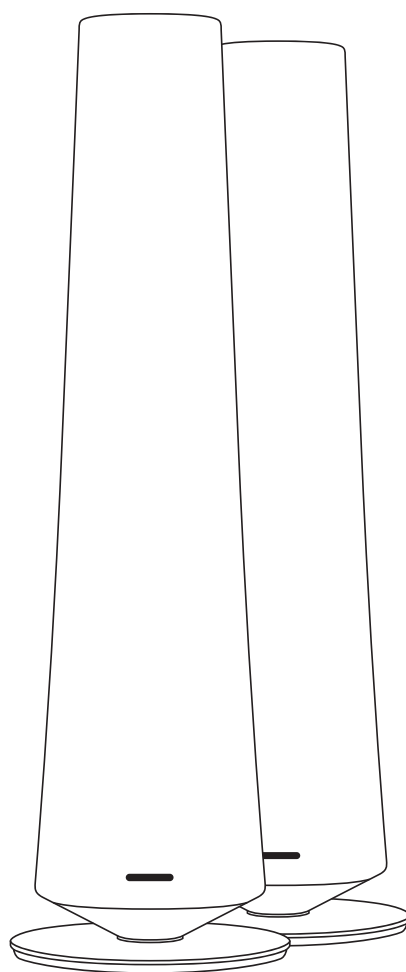

MODE D'EMPLOI

/ CONSIGNES DE SÉCURITÉ IMPORTANTES

Ne pas utiliser de rallonges

Afin d'éviter les dangers pour la sécurité, utilisez uniquement le cordon d'alimentation fourni avec l'appareil. Nous ne recommandons pas l'utilisation de rallonges avec ce produit. Comme pour tous les appareils électriques, ne passez pas les cordons d'alimentation électrique sous des tapis ou moquettes, et ne posez pas d'objets lourds dessus. Les cordons d'alimentation endommagés devront être immédiatement remplacés par des cordons répondant aux spécifications d'usine, et la manipulation doit être effectuée par un centre de maintenance agréé.

Manipuler le cordon d'alimentation avec précaution

Lorsque vous débranchez un cordon d'alimentation d'une prise d'alimentation, tirez toujours sur la fiche et jamais sur le cordon. Si vous avez l'intention de ne pas utiliser l'enceinte pendant longtemps, débranchez-la de la prise d'alimentation.

Ne pas ouvrir le caisson

Ce produit ne contient aucun composant remplaçable par l'utilisateur. L'ouverture du caisson peut représenter un danger d'électrocution et toute modification du produit annulera votre garantie. Si de l'eau pénètre par accident dans l'appareil, débranchez-le immédiatement de la source d'alimentation et contactez un centre de maintenance agréé.

Positionnement sûr et stable

Cet appareil peut devenir instable et basculer lors de tremblements de terre ou s'il est secoué, incliné ou mal positionné.

/ TABLE DES MATIÈRES

CONSIGNES DE SÉCURITÉ IMPORTANTES	2
INTRODUCTION	4
CONTENU DE LA BOÎTE	5
PRÉSENTATION DU PRODUIT	6
POSITIONNEMENT	9
MISE SOUS TENSION	11
CONFIGURATION DES ENCEINTES.....	13
UTILISATION DE VOTRE CITATION TOWER	17
RÉGLAGES.....	21
CARACTÉRISTIQUES TECHNIQUES.....	23
GUIDE DE DÉPANNAGE.....	24
MARQUES DE COMMERCE	26

/ INTRODUCTION

Le présent manuel contient des informations relatives à **CITATION TOWER** (enceintes principale et secondaires). Nous vous encourageons à prendre quelques minutes pour lire ce manuel. Il décrit le produit et comporte des instructions pas-à-pas pour vous aider à configurer et à commencer à utiliser l'appareil. Assurez-vous de lire et de comprendre toutes les consignes de sécurité avant d'utiliser votre appareil.

Il se peut qu'une mise à jour logicielle importante soit disponible pour ce produit. Veuillez suivre les instructions pour connecter le produit au Wi-Fi afin de vous assurer qu'il dispose des mises à jour logicielles les plus récentes.

Les designs et les caractéristiques techniques sont susceptibles d'être modifiés sans préavis.

Si vous avez des questions sur ces appareils, leur installation ou leur fonctionnement, veuillez prendre contact avec votre revendeur ou le service client Harman Kardon. Vous pouvez également vous rendre à l'adresse www.harmankardon.com.

CONTENU DE LA BOÎTE

Déballez la boîte avec précaution et vérifiez qu'elle contient bien les pièces suivantes. Si une pièce est endommagée, ne l'utilisez pas et contactez votre revendeur ou le service client Harman Kardon.

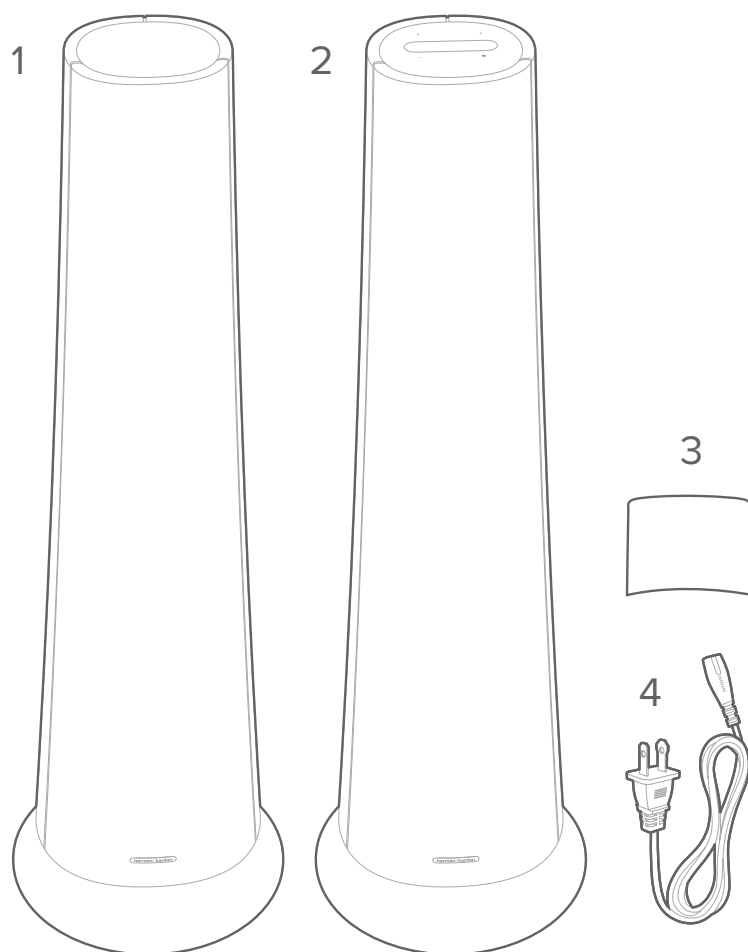

1. Unité principale (enceinte secondaire)
2. Unité principale (enceinte principale)
3. 2 couvercles en bas
4. 2 cordons d'alimentation*

* Le nombre de cordons d'alimentation et le type de prise varient en fonction de la région.

PRÉSENTATION DU PRODUIT

Panneau supérieur et façade avant

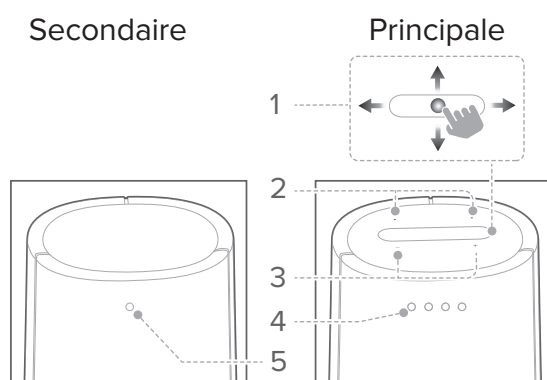

1. Microphones





2. Écran tactile

	Témoin de signal Wi-Fi.
	Appuyez sur ce bouton pour activer ou désactiver le microphone.
	Appuyez sur ce bouton pour activer l'Assistant Google.
	Appuyez sur ce bouton pour passer en mode d'appairage Bluetooth.
	Appuyez sur ce bouton et maintenez-le enfoncé pendant plus de 3 secondes pour désactiver le Bluetooth.
	Appuyez sur ce bouton pour personnaliser les paramètres généraux.
	Appuyez sur ce bouton pour configurer le système de son surround avec votre CITATION SUB. (Facultatif)
	Appuyez sur ce bouton pour afficher les informations système de cet appareil.



3. - / + (volume)

- Appuyez sur ce bouton pour monter ou baisser le volume.

4. Voyants LED (Google)

	Blanc (pulsation lente)	Écoute
	Blanc (pulsation rapide)	Réponse
	Orange (en continu)	Microphone coupé
	Blanc (trois pulsations)	Sous tension/démarrage du système

5. Voyant LED (WiSA)

	Blanche (clignotante)	Appairage
	Blanche (clignotante)	Hors de portée/Connexion sans fil perdue
	Blanche (en continu pendant 10 secondes, puis éteinte)	Connecté sans fil avec CITATION BAR/ADAPT

Face inférieure

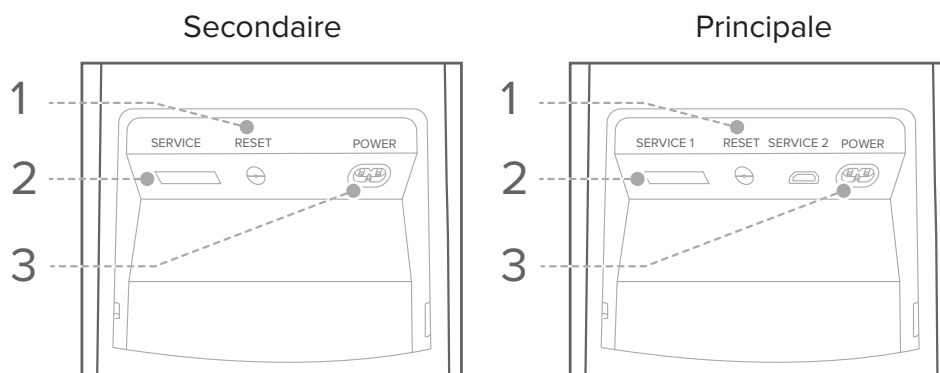

1. RESET

- Appuyez sur le bouton et maintenez-le enfoncé pendant 5 secondes pour rétablir les paramètres d'usine.

2. SERVICE

- Pour le personnel d'entretien uniquement.

3. POWER

- Branchez sur une source d'alimentation.

/ POSITIONNEMENT

Placez votre CITATION TOWER sur une surface plane et stable située à proximité d'une prise de courant CA (secteur).

- 1) Pour atteindre un effet studio d'enregistrement stéréo optimal et précis, placez les enceintes entre 1,8 et 3 mètres de distance les unes des autres, en maintenant un angle de 40 à 60 degrés entre votre position d'écoute et les deux enceintes.
- 2) Plus vous rapprochez l'enceinte d'un mur ou d'un coin, plus la sortie des graves sera puissante. Pour un son de qualité optimale, maintenez une distance minimale de 51 cm entre les enceintes et les parois latérales et arrière.

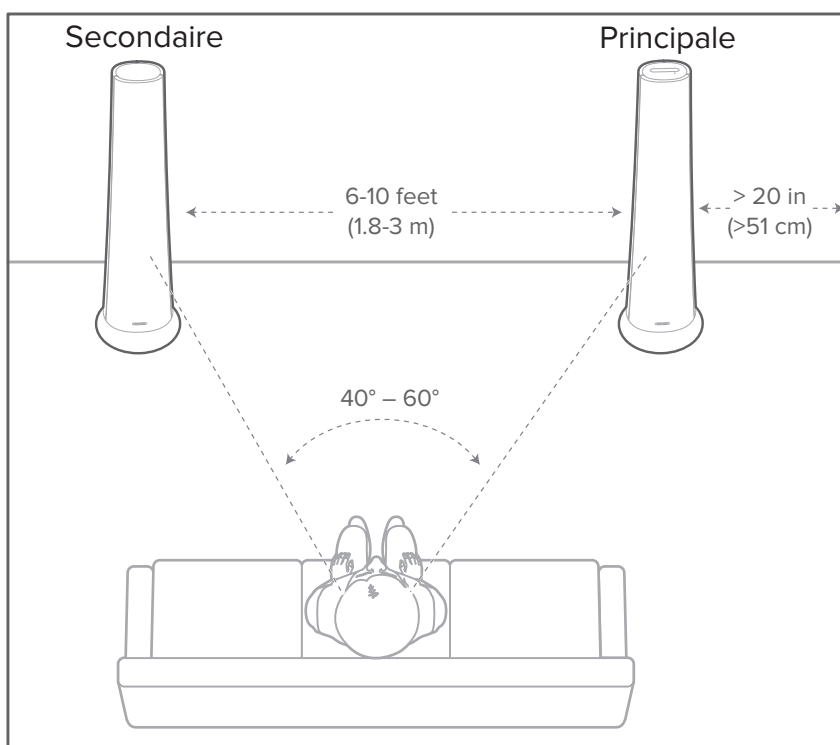

* Pour éviter toute interférence, maintenez une distance minimale de 5 mètres entre les enceintes et votre routeur Wi-Fi.

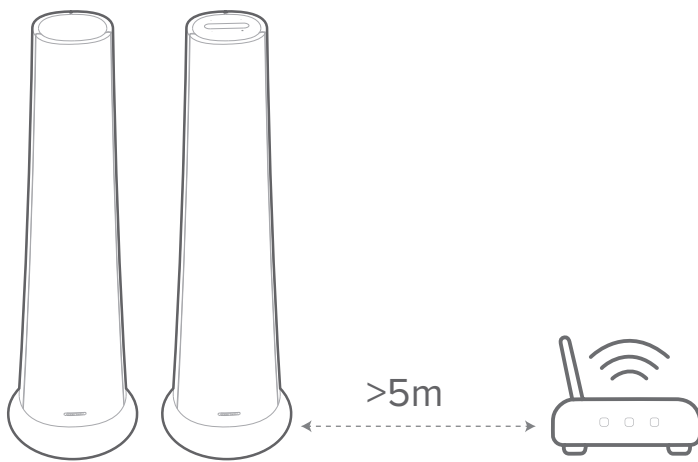

/ MISE SOUS TENSION

REMARQUES :

- Utilisez uniquement le cordon d'alimentation fourni.
- Lorsque vous débranchez le cordon d'alimentation, tirez toujours sur la fiche et jamais sur le cordon lui-même.

1) Reliez une extrémité du cordon d'alimentation au connecteur **POWER** en dessous de chaque enceinte, puis branchez l'autre extrémité sur une prise de courant (secteur) CA.

→ L'enceinte principale est automatiquement mise sous tension et l'écran tactile s'allume.

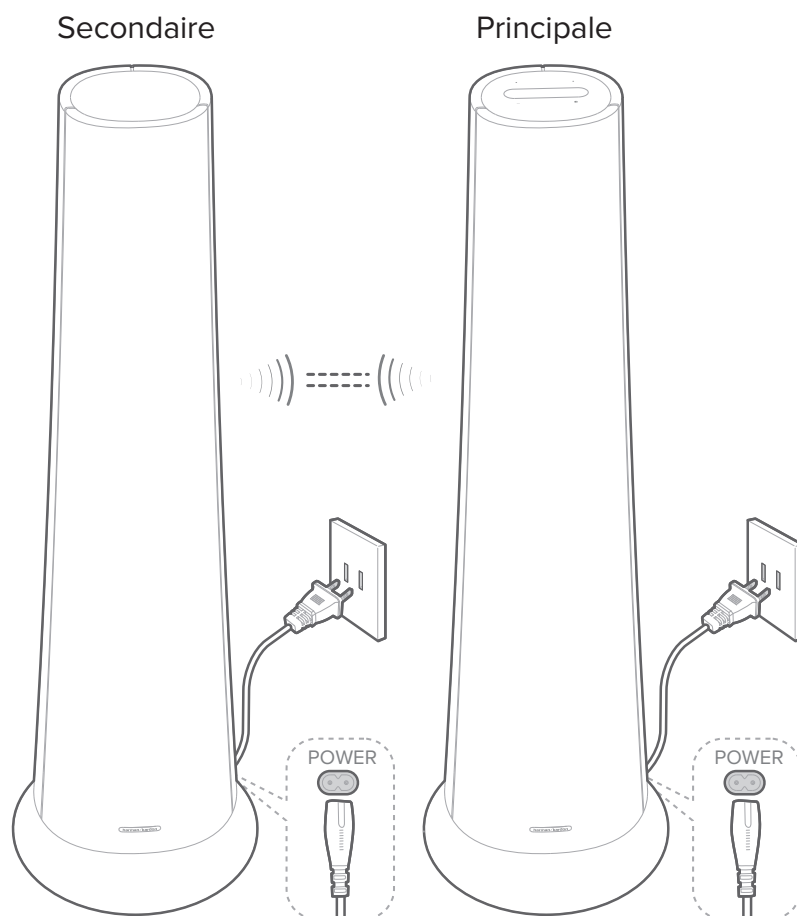

- 2) Sélectionnez votre langue en suivant les instructions de l'écran tactile de l'enceinte principale pour le premier réglage.

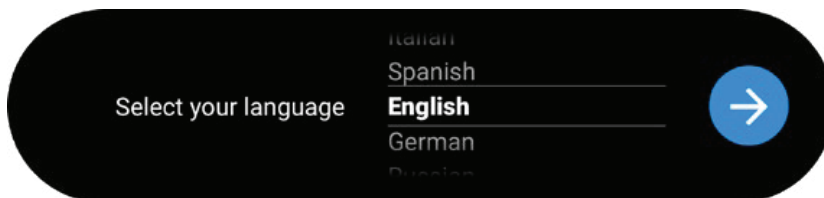

- 3) Appuyez sur « **MUSIC** » pour une utilisation comme enceintes stéréo indépendantes ou sur « **VIDEO** » pour une utilisation comme paire d'enceintes satellites (reportez-vous à la section « **CONFIGURATION DES ENCEINTES** » pour en savoir plus).

CONFIGURATION DES ENCEINTES

Utilisation comme enceintes stéréo indépendantes

- 1) Appuyez sur « **MUSIC** » sur l'écran tactile de l'enceinte principale pour passer en mode stéréo. Votre enceinte CITATION TOWER doit se connecter au réseau Wi-Fi à l'aide de l'application Google Home.
- 2) Téléchargez l'application Google Home sur votre smartphone ou votre tablette.

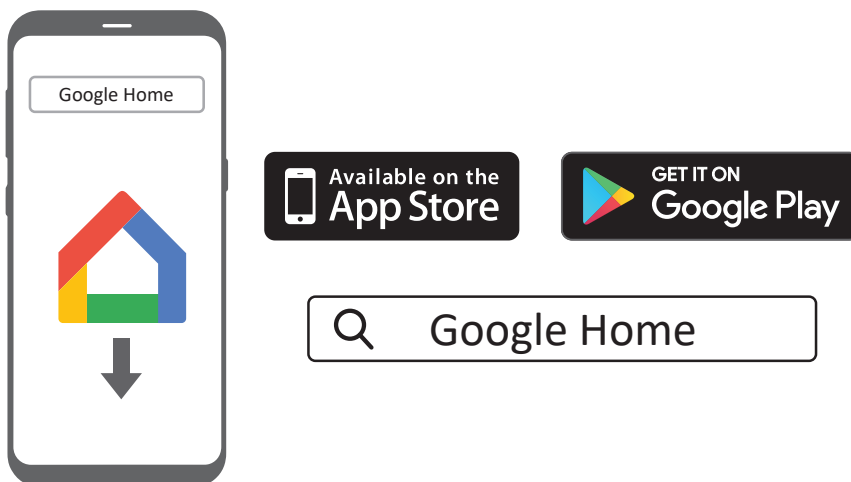

- 3) Lancez l'application Google Home et configurez votre enceinte CITATION TOWER selon les instructions de l'application. Respectez toujours les instructions de l'application pour effectuer la configuration Wi-Fi.
- 4) Connectez-vous à votre compte Google. Si vous n'avez pas de compte, créez-en un.

REMARQUES :

- Si vous rencontrez des problèmes de configuration, veuillez à activer le Bluetooth et les services de localisation de votre smartphone ou tablette.
- Dans l'application Google Home, vous pouvez renommer cet appareil. Le nom de l'appareil restera affiché pendant la détection des appareils Bluetooth et la diffusion en streaming Chromecast.
- Une fois cet appareil connecté à Internet, il recevra une mise à jour logicielle régulière sans fil, afin d'améliorer les performances. La mise à jour peut prendre plusieurs minutes.

Utilisation comme enceintes satellites

Vous pouvez utiliser votre enceinte CITATION TOWER comme paire d'enceintes satellites avec :

- une enceinte CITATION BAR (vendue séparément) – pour configurer un système de son surround 3.0 .
- CITATION ADAPT (vendue séparément) – pour configurer un système de son 2.0 pour une utilisation avec une TV.

- 1) Appuyez sur « **VIDEO** » sur l'écran tactile de l'enceinte principale pour passer en mode surround. Votre CITATION TOWER deviendra une paire d'enceintes satellites sans fil pour l'enceinte CITATION BAR/ADAPT (vendue séparément).
- 2) Suivez les instructions affichées à l'écran de votre CITATION BAR/ADAPT pour terminer la configuration.

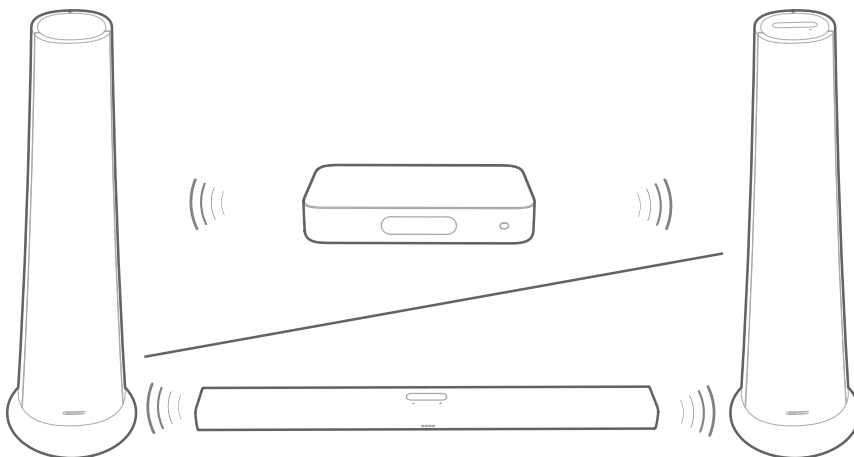

Appairage avec un CITATION SUB (facultatif)

Pour optimiser les performances des graves, vous pouvez établir un appairage par connexion sans fil entre votre CITATION TOWER et un CITATION SUB (caisson de graves sans fil, vendu séparément).

REMARQUES :

- Pour une configuration réussie, maintenez une distance maximale de 5 mètres entre la Citation Tower et votre Citation Sub.
- Si la CITATION TOWER est éteinte, le caisson de graves passe en mode veille.
- Si vous utilisez un appareil près de votre CITATION TOWER et que les deux se servent de la même fréquence (2,4 GHz ou 5 GHz), les interférences peuvent provoquer une interruption du son.
- La distance maximale de transmission du signal sans fil entre la CITATION TOWER et le caisson de graves peut varier en fonction de votre environnement d'utilisation.

- 1) Allumez la CITATION TOWER ainsi que le CITATION SUB.
- 2) Appuyez sur « **Speaker Setup** » > « **Pairing** » > « **Subwoofer pairing** » sur l'écran tactile pour passer en mode d'appairage.

→ Une fois l'appairage réussi, vous entendrez un signal sonore de confirmation et le message « **Subwoofer connected** » s'affichera sur l'écran tactile.

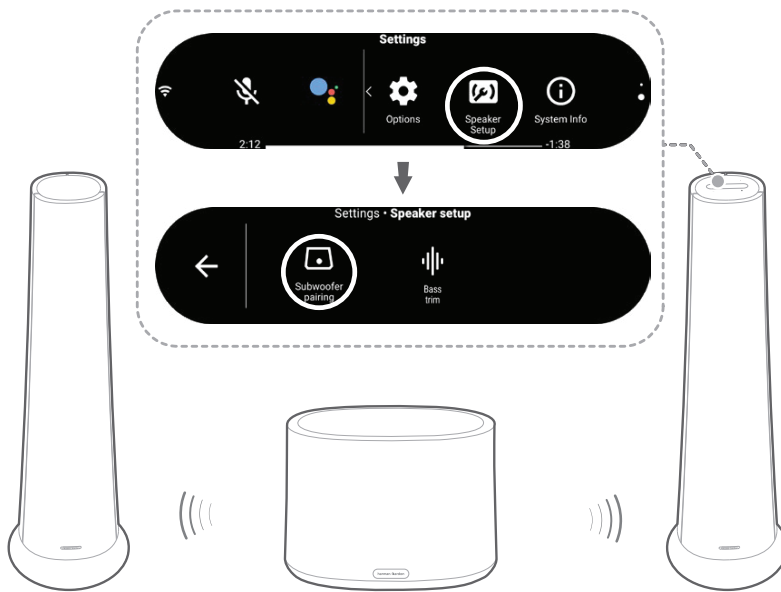

Voyant LED (CITATION SUB)

☉	Blanche (clignotante)	Appairage
☉	Blanche (clignotante)	Hors de portée/Connexion sans fil perdue
○	Blanche (en continu pendant 10 secondes, puis éteinte)	Connexion sans fil avec la CITATION TOWER

/ UTILISATION DE VOTRE CITATION TOWER

Parler à votre Assistant Google

L'Assistant Google est intégré à votre enceinte CITATION TOWER. Vous pouvez écouter de la musique, obtenir une réponse, gérer vos tâches quotidiennes et contrôler facilement vos appareils mobiles grâce à la fonction vocale.

Appuyez sur  sur l'écran tactile de l'enceinte principale pour activer l'Assistant Google, puis dites à haute voix ce que vous souhaitez.

Lorsque la CITATION TOWER diffuse de la musique via Chromecast ou Bluetooth, vous pouvez prononcer la phrase d'activation « **OK Google** » ou « **Hey Google** », puis dire à haute voix ce que vous souhaitez.

→ La CITATION TOWER réagira instantanément.



REMARQUE :

- Pour les toutes dernières commandes vocales, rendez-vous sur le site assistant.google.com.

Lire de la musique avec Chromecast

Grâce à Chromecast intégré, vous pouvez écouter de la musique/des mélodies/des podcasts/des listes de lecture de plus de 300 applications musicales sur votre enceinte en appuyant simplement sur le bouton **Cast**.

- 1) Lancez l'application compatible Chromecast sur votre smartphone ou tablette.
- 2) Appuyez sur l'icône  de l'application et sélectionnez la CITATION TOWER.
- 3) Appuyez sur « **Play** » dans l'application.

REMARQUES :

- Le nom de cet appareil lui est attribué pendant la configuration Wi-Fi.2
- L'enceinte Citation peut prendre en charge la diffusion audio mais pas la diffusion vidéo.

Lecture de groupe multizone avec la gamme Citation

L'enceinte Citation peut prendre en charge la commande multizone fournie par Chromecast intégré.

Dans l'application Google Home, créez simplement un groupe, ajoutez vos enceintes et c'est terminé : vous pouvez diffuser dans plusieurs pièces.

REMARQUES :

- Reportez-vous à l'application Google Home pour plus de détails.
- Le nombre d'enceintes Chromecast vers lesquelles vous pouvez diffuser de la musique dépend de la bande passante de votre réseau local sans fil. En théorie, un nombre illimité d'appareils peuvent être connectés et diffuser la même chanson.

Lire de la musique via le Bluetooth

Vous pouvez utiliser votre CITATION TOWER comme enceinte externe pour votre smartphone ou tablette compatible Bluetooth.

- 1) Appuyez sur l'icône **Bluetooth** sur l'écran tactile pour passer en mode d'appairage Bluetooth.
→ Pendant les 10 secondes que dure la reconnexion, ou jusqu'à l'établissement de la connexion, le cercle blanc sous l'icône clignote.





2) Sur votre smartphone ou tablette, sélectionnez « **Citation Tower** » pour établir la connexion. Vous entendrez alors une tonalité d'appairage une fois la connexion établie.

→ Lorsque la musique est en cours de lecture, la piste, le titre et l'artiste de la chanson défilent sur l'écran tactile.

REMARQUES :

- Si vous avez déjà connecté la barre de son au réseau Wi-Fi et que vous avez modifié le nom de l'appareil, sélectionnez alors le nouveau nom de l'appareil.
- Pour la déconnexion et l'appairage d'un autre appareil, maintenez le doigt appuyé sur  pendant plus de 3 secondes sur l'écran tactile.
- L'enceinte s'éteint automatiquement après 20 minutes d'inactivité.
- Les performances Bluetooth peuvent être affectées par la distance entre ce produit et votre appareil Bluetooth, ainsi que par l'environnement de fonctionnement.
- Maintenez une distance maximale de 10 mètres entre cet appareil et votre appareil Bluetooth pour éviter toute déconnexion.

Commandes de lecture

-  : Démarrer, mettre en pause ou reprendre la lecture.
-  : Passer à la piste précédente/suivante.

/ RÉGLAGES

Volume

Vous disposez de quatre méthodes de réglage du volume pendant la lecture de musique.

- Appuyez ou maintenez le doigt appuyé sur le bouton - / + sur le panneau supérieur.
- Faites glisser doucement la barre du volume.
- Réglez le volume via l'application Google Home sur votre smartphone ou votre tablette.
- Demandez vocalement à l'Assistant Google de régler le volume.

Luminosité de l'écran

Appuyez sur **Options** > **Brightness**, puis faites glisser doucement la barre de valeurs afin de régler la luminosité de l'écran tactile.

Mise à niveau logicielle

Le logiciel de votre CITATION TOWER se met automatiquement à niveau sur la version la plus récente lorsqu'elle est connectée à Internet via un réseau Wi-Fi.

Rétablir les paramètres d'usine

Pour rétablir les réglages/paramètres par défaut programmés en usine :

- appuyez sur « **Options** » > « **Factory Reset** » sur l'écran tactile ;
- Maintenez le doigt appuyé sur le bouton **RESET** en dessous de l'enceinte principale pendant 5 secondes.

Une fois réinitialisée aux paramètres d'usine, votre enceinte Citation s'éteindra et redémarrera automatiquement. Toutes les informations ou les paramètres stocké(e)s seront écrasé(e)s.

Informations système

Appuyez sur « System info » sur l'écran tactile pour afficher les informations système :

- **Country:** Pays et langue.
- **Network:** SSID du réseau, puissance du signal et adresse Wi-Fi.
- **About:** Modèle et nom.
- **Software version:** Version du logiciel et date de la dernière mise à jour.

Nettoyage et entretien

Pour nettoyer la surface extérieure de votre enceinte, commencez par débrancher le cordon d'alimentation, puis nettoyez avec précaution les surfaces extérieures à l'aide d'un chiffon doux et propre.

REMARQUE :

- N'utilisez pas d'alcool, de benzène ou de diluant pour nettoyer la surface en tissu.

/ CARACTÉRISTIQUES TECHNIQUES

- Transducteur : 1 haut-parleur d'aigus de 25 mm, 2 haut-parleurs de graves de 10 cm et 1 caisson de graves de 20 cm par enceinte
- Puissance de sortie : 200 W RMS par enceinte
- Alimentation : 100 à 240 V – 50/60 Hz
- Réseau Wi-Fi : 802.11b/g/n/ac (2,4 GHz/5 GHz)
- Consommation d'énergie en mode veille : <2,0 watts
- Version Bluetooth® : 4.2
- Gamme de fréquences de l'émetteur Bluetooth : 2402 à 2480 MHz
- Puissance de l'émetteur Bluetooth : <8 dBm (EIRP)
- Modulation de l'émetteur Bluetooth : GFSK, $\pi/4$ DQPSK, 8DPSK
- Plage de fréquences de l'émetteur Wi-Fi 5G : 5,15 GHz à 5,35 GHz ; 5,47 à 5,725 GHz ; 5,725 à 5,825 GHz
- Puissance de l'émetteur Wi-Fi 5G : <20 dBm (EIRP)
- Modulation Wi-Fi 5G : OFDM, BPSK, QPSK, 16QAM, 64QAM, 256QAM
- Plage de fréquences de l'émetteur Wi-Fi 2,4G : 2412 à 2472 MHz (bande ISM 2,4 GHz, USA 11 canaux, Europe et autres 13 canaux)
- Puissance de l'émetteur Wi-Fi 2,4G : <20 dBm (EIRP)
- Modulation Wi-Fi 2,4G : OFDM, DSSS, DBPSK, DQPSK, CCK, 16QAM, 64QAM
- Puissance de l'émetteur WISA 5G : <14 dBm (EIRP)
- Modulation WISA 5G : OFDM, BPSK, QPSK, 16QAM
- Plage de fréquences de l'émetteur WISA 5G (varie selon le pays ou la région) : 5,15 à 5,35 GHz ; 5,470 à 5,725 GHz ; 5,725 à 5,825 GHz
- Formats audio pris en charge : HE-AAC, LC-AAC, MP3, Vorbis, WAV (LPCM), FLAC, Opus
- Dimensions (L x H x P) : 347 x 1160 x 347 mm par enceinte
- Poids : 19,4 kg par enceinte

/ GUIDE DE DÉPANNAGE

N'essayez jamais de réparer l'appareil par vous-même. Si vous rencontrez un quelconque problème lors de l'utilisation de cet appareil, vérifiez les points suivants avant de demander de l'aide.

Son

L'enceinte n'émet aucun son.

- Assurez-vous que le son de l'enceinte n'est pas coupé.
- Veillez à sélectionner la bonne source d'entrée audio.

Le CITATION SUB n'émet aucun son.

- Vérifiez si le voyant LED du caisson de graves est de couleur blanche fixe. Un voyant clignotant est synonyme de déconnexion. Appairez manuellement l'appareil à la barre de son.

Bluetooth

Vous ne parvenez pas à connecter un appareil à l'enceinte.

- Vérifiez que vous avez activé la fonction Bluetooth de l'appareil.
- L'enceinte est déjà connectée à un autre appareil Bluetooth. Maintenez le doigt appuyé sur  sur l'écran tactile pour le déconnecter et appairez-le à un nouvel appareil.

L'appareil Bluetooth connecté émet un son de mauvaise qualité.

- La réception du signal Bluetooth est mauvaise. Rapprochez l'appareil de l'enceinte, ou retirez tout obstacle se trouvant entre l'appareil et l'enceinte.

Wi-Fi

Impossible de se connecter au Wi-Fi.

- Vérifiez que le Wi-Fi est activé.
- Vérifiez que vous avez sélectionné le réseau adéquat et saisi le mot de passe correct.
- Vérifiez que votre routeur ou modem est activé et situé dans la plage.
- Vérifiez que votre enceinte CITATION est connectée au même réseau local sans fil que votre smartphone ou tablette.

L'application Google Home ne trouve pas l'appareil.

- Vérifiez que votre enceinte CITATION est sous tension.
- Vérifiez que votre réseau fonctionne correctement.
- Vérifiez que votre routeur ou modem est sous tension et situé dans la plage.

Aucune réponse à la commande vocale.

- En fonction de l'emplacement de votre enceinte CITATION, les conditions ambiantes peuvent l'empêcher de détecter la commande vocale « **OK Google** ». Évitez de placer l'appareil CITATION dans un endroit bruyant ou exposé à des vents forts ou à des échos (réflexions sonores).
- Vérifiez que les microphones intégrés ne sont pas désactivés.

/ MARQUES DE COMMERCES



La marque et les logos Bluetooth® sont des marques déposées et sont détenues par Bluetooth SIG, Inc., et tout usage de ces marques par HARMAN International Industries, Incorporated se fait sous accord de licence. Les autres marques et noms commerciaux appartiennent à leurs propriétaires respectifs.



Le logo Wi-Fi CERTIFIED constitue une marque de certification de la Wi-Fi Alliance.



Google, Google Play, Chromecast et les autres marques sont des marques de commerce de Google LLC. Chromecast intégré peut nécessiter un ou plusieurs abonnements. L'Assistant Google nécessite une connexion à Internet et n'est pas disponible dans certains pays et dans certaines langues. La disponibilité et la réactivité de certains services et fonctions dépendent de l'appareil, du service et du réseau, et peuvent ne pas être disponibles dans toutes les zones. Le contrôle de certains appareils de votre logement nécessite des appareils connectés compatibles. Des abonnements à divers services et applications peuvent être requis, et des conditions générales et/ou frais supplémentaires peuvent s'appliquer.

harman / kardon[®]
by HARMAN