

# CITATION TOWER

/

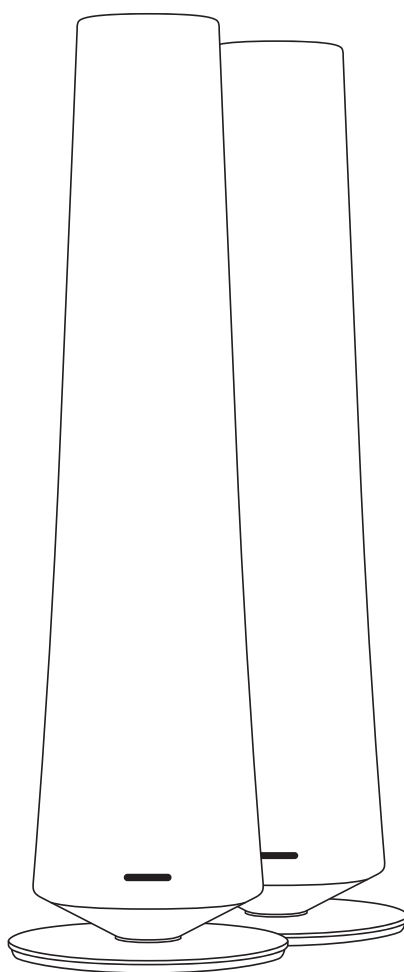

## GEBRUIKERSHANDLEIDING

# / BELANGRIJKE VEILIGHEIDSINSTRUCTIES

## **Gebruik geen verlengsnoeren**

Om veiligheidsrisico's te vermijden, gebruikt u alleen het netsnoer dat is meegeleverd met uw apparaat. Wij adviseren geen verlengsnoeren te gebruiken met dit product. Net als bij alle andere elektrische apparaten mag u geen voedingskabels onder tapijten of vloerbedekking door leiden of er zware voorwerpen op plaatsen. Beschadigde netsnoeren moeten onmiddellijk worden vervangen door een geautoriseerd servicecentrum met een snoer dat aan de fabrieksspecificaties voldoet.

## **Ga voorzichtig om met het netsnoer**

Trek bij het verwijderen van het netsnoer uit een stopcontact altijd aan de stekker, nooit aan het snoer. Als u van plan bent uw luidspreker langere tijd niet te gebruiken, haalt u de stekker van het netsnoer uit het stopcontact.

## **Maak de behuizing niet open**

Binnen in dit product bevinden zich geen componenten waarop de gebruiker onderhoud kan of moet uitvoeren. Als de behuizing wordt geopend, kan dit een schokgevaar opleveren, terwijl eventuele aanpassingen van het product uw garantie ongeldig maken. Als per ongeluk water in het apparaat terechtkomt, koppelt u het onmiddellijk los van de voedingsbron en neemt u contact op met een geautoriseerd servicecentrum.

## **Veilige en stabiele plaatsing**

Dit product kan onstabiel worden en omvallen tijdens aardbevingen of als het wordt geschud, omgeduwd of onjuist wordt geplaatst.

# / INHOUDSOPGAVE

BELANGRIJKE VEILIGHEIDSINSTRUCTIES .....	2
INLEIDING .....	4
INHOUD VAN DE DOOS .....	5
PRODUCTOVERZICHT.....	6
PLAATSING.....	9
APPARAAT INSCHAKELEN .....	11
LUIDSPREKERINS- TELLINGEN .....	13
UW CITATION TOWER GEBRUIKEN.....	17
INSTELLINGEN.....	21
SPECIFICATIES.....	23
PROBLEMEN OPLOSSEN .....	24
HANDELSMERKEN .....	26

# / INLEIDING

Deze handleiding bevat informatie over **CITATION TOWER** (primaire en secundaire luidsprekers). Wij moedigen u aan enkele minuten de tijd te nemen om deze handleiding door te lezen. Deze bevat een beschrijving van de producten en stapsgewijze instructies om u te helpen bij de installatie en inbedrijfname. Lees alle veiligheidsinstructies en zorg dat u deze begrijpt voordat u uw product gaat gebruiken.

**Voor dit product is mogelijk een belangrijke software-update beschikbaar. Volg de instructies om het product te verbinden met Wi-Fi zodat u zeker weet dat uw product over de meest recente software-updates beschikt.**

Ontwerp en specificaties kunnen zonder kennisgeving worden gewijzigd.

Mocht u nog vragen hebben over deze producten, de installatie of de bediening, neem dan contact op met uw Harman Kardon leverancier of klantenservice, of bezoek ons op [www.harmankardon.com](http://www.harmankardon.com).

# INHOUD VAN DE DOOS

Pak de doos voorzichtig uit en controleer of deze de volgende onderdelen bevat. Als enig onderdeel beschadigd is, gebruik het niet, maar neem contact op met uw Harman Kardon leverancier of klantenservice.

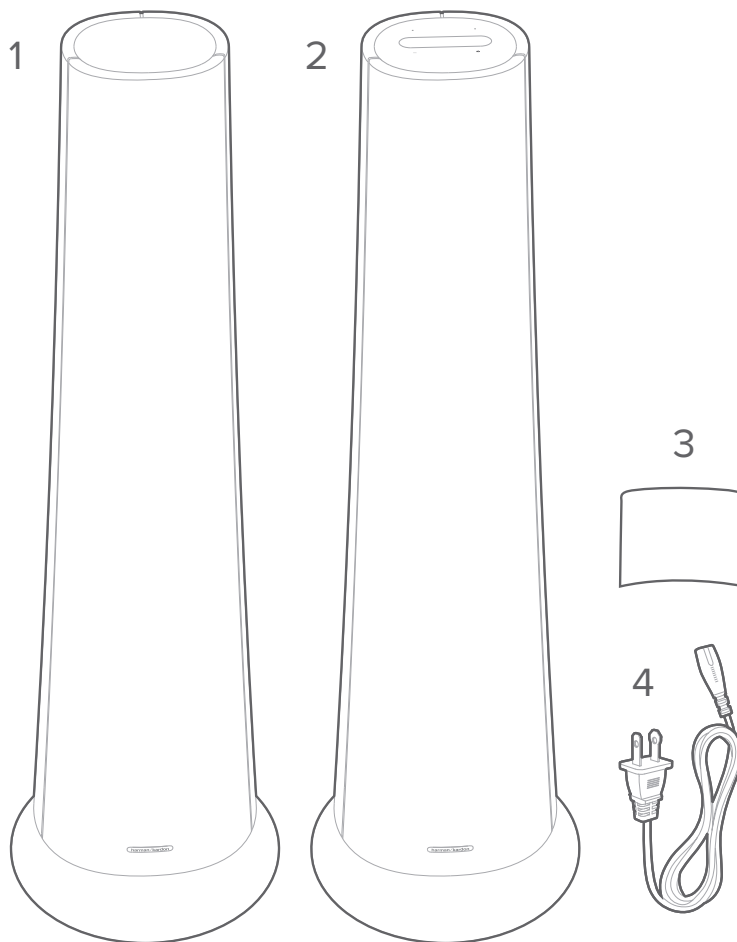

1. Hoofdapparaat (secundaire luidspreker)
2. Hoofdapparaat (primaire luidspreker)
3. Bodemdeksel x 2
4. Netsnoer\* x 2

\*Aantal en stekkertype van het netsnoer kan per regio verschillen.





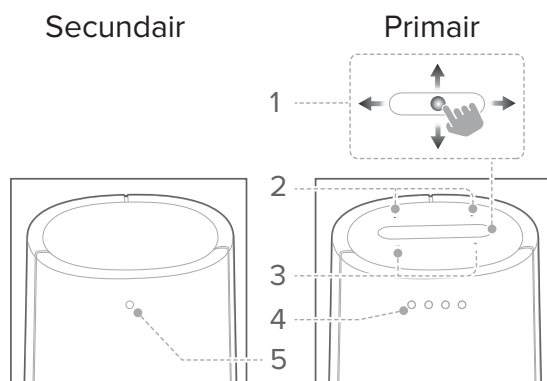



# PRODUCTOVERZICHT

## Bovenpaneel en voorzijde



### 1. Microfoons

### 2. Touchscreen

	Wi-Fi-siginaalindicator.
	Druk hierop om de microfoon te dempen of te heractiveren.
	Druk hierop om Google Assistent te activeren.
	Druk hierop om naar de Bluetooth-pairingmodus te gaan.
	Druk hierop en houd deze knop langer dan 3 seconden ingedrukt om Bluetooth uit te schakelen.
	Druk hierop om de algemene instellingen aan te passen.
	Druk hierop om het multikanaals surround sound systeem met uw CITATION SUB in te stellen. (optioneel)
	Druk hierop om de systeeminformatie van dit product te bekijken.



### 3. - / + (Volume)

- Druk hierop om het volume te verhogen of verlagen.

### 4. LED-indicators (Google)

	Wit (langzaam knipperend)	Bezig met luisteren
	Wit (snel knipperend)	Bezig met reageren
	Oranje (constant)	Microfoon gedempt
	Wit (drie keer knipperen)	Inschakelen/systeem opstarten

### 5. LED-indicator (WiSA)

	Wit (knipperend)	Koppelen (pairing)
	Wit (knipperend)	Buiten bereik/draadloze verbinding verbroken
	Wit (continu gedurende 10 seconden en dan licht uit)	Draadloos verbonden met CITATION BAR / ADAPT

## Onderzijde

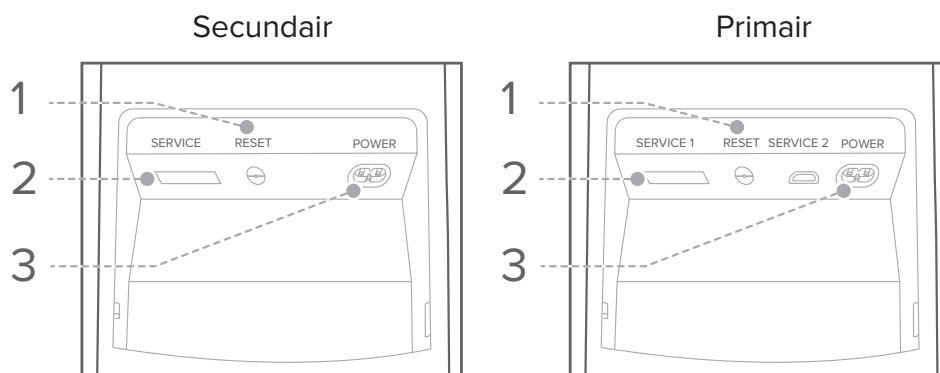

### 1. RESET

- Druk op deze knop en houd deze 5 seconden ingedrukt om de fabrieksinstellingen te herstellen.

### 2. SERVICE

- Alleen voor servicepersoneel.

### 3. POWER

- Hiermee wordt de voeding in- of uitgeschakeld.



# / PLAATSING

Plaats de CITATION TOWER op een vlakke en stabiele ondergrond in de buurt van een stopcontact.

- 1) Om de beste en meest accurate stereo soundstage te bereiken, plaatst u de luidsprekers 1,8-3 m uit elkaar, in een hoek van 40-60 graden tussen uw luisterpositie en beide luidsprekers.
- 2) Basuitvoer neemt toe als de luidspreker dichterbij een muur of hoek wordt geplaatst. Voor de beste geluidskwaliteit houdt u een minimale afstand van 51 cm tussen de luidsprekers en de zij- en achtermuren.

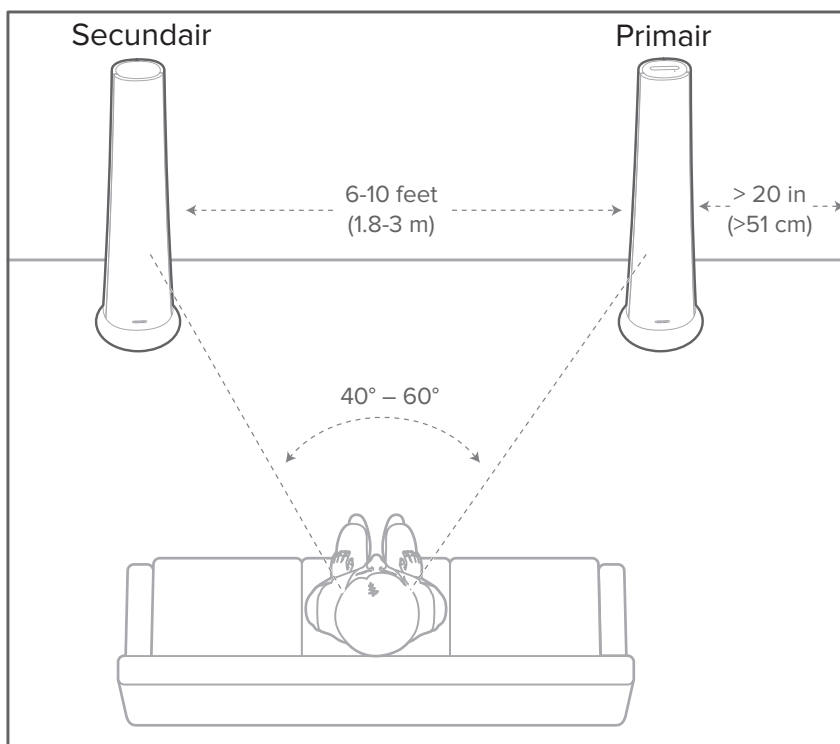

\*Om interferentie te voorkomen, moet u zorgen voor een minimale afstand van 5 meter tussen de luidsprekers en uw Wi-Fi-router.

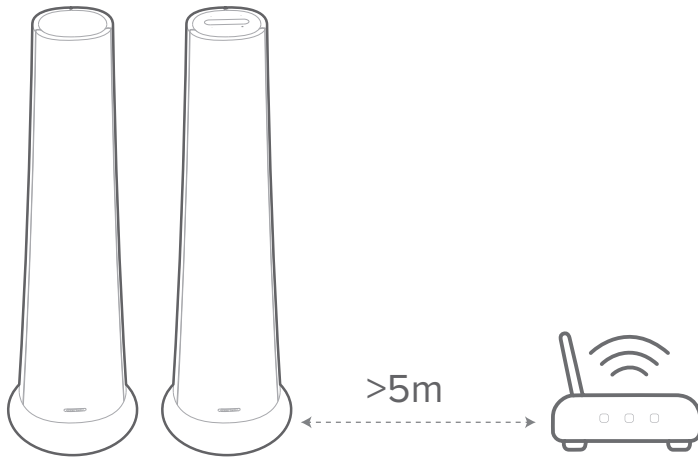

# APPARAAT INSCHAKELEN

## OPMERKINGEN:

- Gebruik alleen het meegeleverde netsnoer.
  - Trek bij het loskoppelen van het netsnoer altijd aan de stekker, nooit aan de kabel.
- 1) Steek het ene uiteinde van het stroomsnoer in de **POWER**-aansluiting aan de onderzijde van de luidspreker en steek vervolgens de stekker in een stopcontact.
- De primaire luidspreker wordt automatisch ingeschakeld en het touchscreen gaat aan.

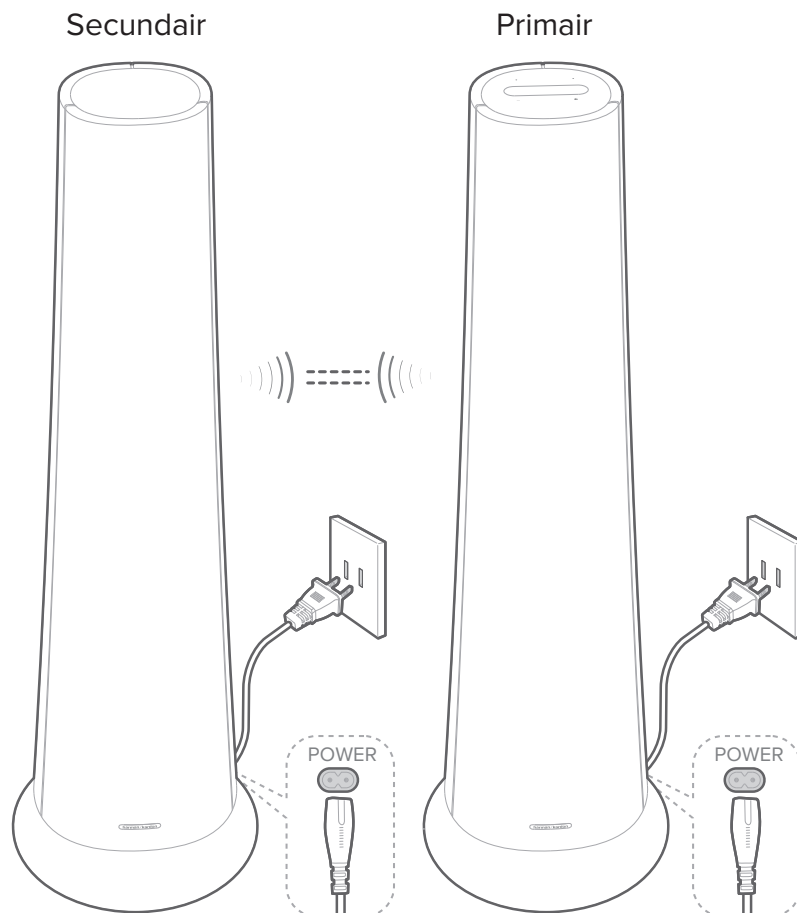

- 2) Selecteer uw taal volgens de instructies op het touchscreen van de primaire luidspreker voor de eerste instelling.

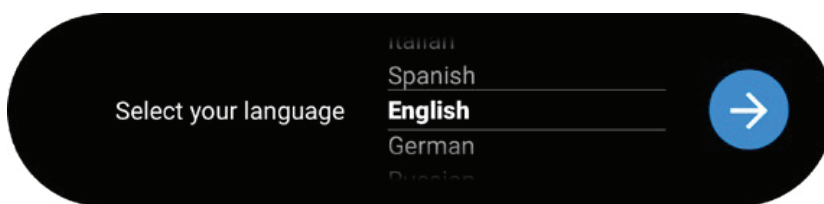

- 3) Druk op '**MUSIC**' om te gebruiken als standalone stereo-luidspreker of '**VIDEO**' om te gebruiken als een stel satelliet-luidsprekers (Zie de sectie '**LUIDSPREKERINSTELLINGEN**' voor details).

# / LUIDSPREKERINS- TELLINGEN

## Gebruiken als standalone stereo-luidsprekers

- 1) Druk op **'MUSIC'** op het touchscreen van de primaire luidspreker om naar stereomodus te gaan. Uw CITATION TOWER moet verbinding maken met Wi-Fi via de Google Home-app.
- 2) Download de Google Home-app naar uw smartphone of tablet.

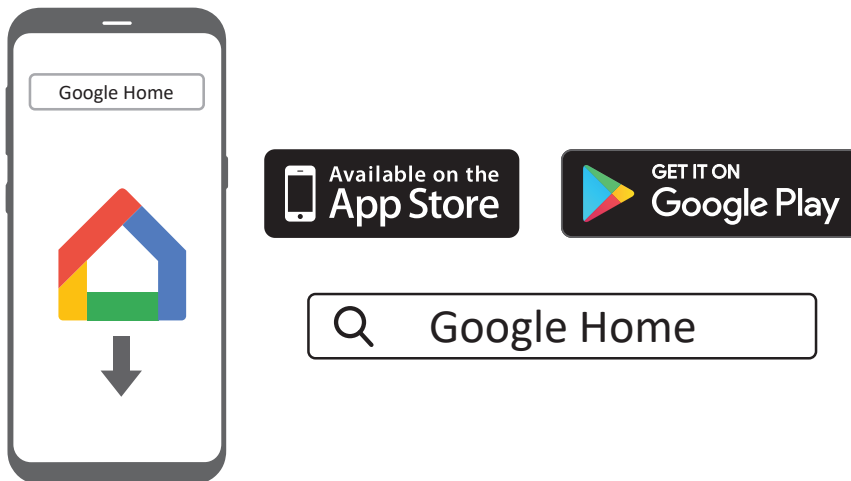

- 3) Open de Google Home-app en stel uw CITATION TOWER in volgens de instructies in de app. Volg altijd de instructies in de app om de Wi-Fi-instelling te voltooien.
- 4) Log in met uw Google-account. Als u er nog geen heeft, maak dan een nieuwe aan.

### OPMERKINGEN:

- Als zich problemen voordoen bij de installatie, schakelt u eerst Bluetooth en locatieservices in op uw smartphone of tablet.
- In de Google Home-app kunt u dit product een nieuwe naam geven. De naam van het apparaat blijft tijdens het zoeken via Bluetooth en streamen met Chromecast.
- Zodra dit product is verbonden met het internet, ontvangt het periodiek software-updates om de prestaties te verbeteren. Deze update kan enkele minuten duren.

## Gebruiken als satelliet-luidsprekers

U kunt uw CITATION TOWER gebruiken als een stel satelliet-luidsprekers met:

- CITATION BAR (apart verkrijgbaar): om een 3.0 kanaals-surround sound systeem in te stellen.
  - CITATION ADAPT (apart verkrijgbaar): om een 2.0 kanaals-surround sound systeem voor televisie in te stellen.
- 1) Druk op **'VIDEO'** op het touchscreen van de primaire luidspreker om naar surround-modus te gaan. Uw CITATION TOWER wordt onderdeel van een stel draadloze satelliet-luidsprekers voor CITATION BAR / ADAPT (apart verkrijgbaar).
  - 2) Volg de instructies op het scherm op uw CITATION BAR / ADAPT om de instelling af te ronden.

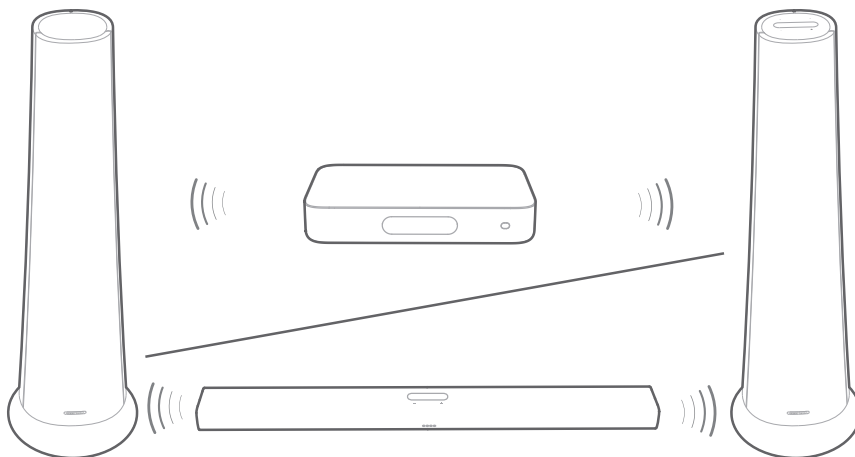

## Koppel met CITATION SUB (optioneel)

Om de bass performance te versterken, kunt u uw CITATION TOWER draadloos koppelen met CITATION SUB (draadloze subwoofer, apart verkrijgbaar).

### OPMERKINGEN:

- Bewaar voor een goede verbinding een afstand van maximaal 5 meter tussen de Citation Tower en uw Citation Sub.
- Als de CITATION TOWER uitgeschakeld is, gaat de subwoofer naar de stand-by modus.
- Als u een nabij uw CITATION TOWER een apparaat gebruikt dat dezelfde frequentie (2,4 GHz of 5 GHz) heeft als uw CITATION TOWER, kan interferentie wat geluidsstoring veroorzaken.
- De maximale transmissieafstand van het draadloze signaal tussen CITATION TOWER en de subwoofer kan variëren afhankelijk van de omgeving waarin u ze gebruikt.

- 1) Schakel zowel CITATION TOWER als CITATION SUB in.
  - 2) Druk op **'Speaker Setup > Pairing > Subwoofer pairing'** op het touchscreen om naar de pairingmodus te gaan.
- U hoort een signaal wanneer de verbinding succesvol is en op het touchscreen verschijnt de melding **'Subwoofer connected'**.

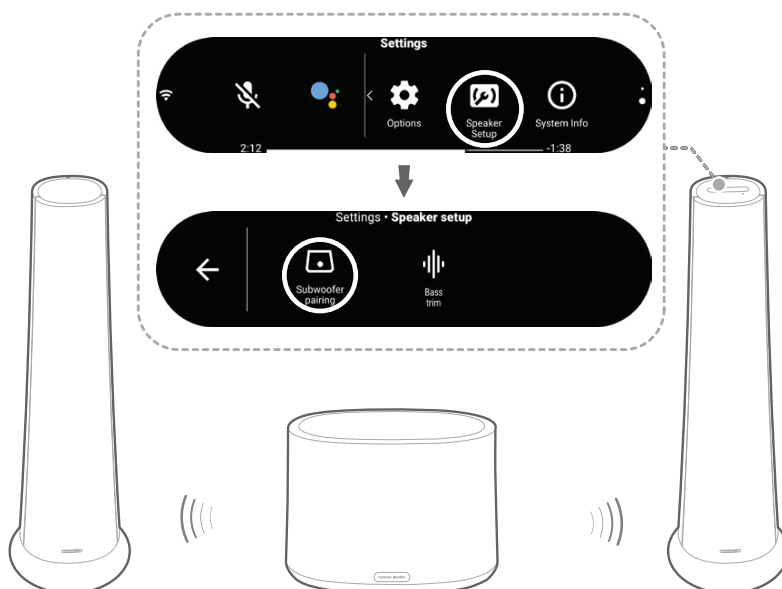

**LED-indicator (CITATION SUB)**

	Wit (knipperend)	Koppelen (pairing)
	Wit (knipperend)	Buiten bereik/draadloze verbinding verbroken
	Wit (continu gedurende 10 seconden en dan licht uit)	Draadloos verbonden met CITATION TOWER



# / UW CITATION TOWER GEBRUIKEN

## Praten met Google Assistent

Uw CITATION TOWER wordt geleverd met ingebouwde Google Assistent. U kunt muziek afspelen, antwoorden op vragen krijgen, alledaagse taken beheren en op eenvoudige wijze smart apparaten in uw huis bedienen via uw stem.

Druk op  op het touchscreen van de primaire luidspreker om de Google Assistent te starten en zeg uw verzoek.

Als de CITATION TOWER muziek streamt via Chromecast of Bluetooth kunt u eerst **'Ok Google'** of **'Hey Google'** zeggen om hem aan te roepen en dan uw verzoek doen.

→ CITATION TOWER reageert direct.

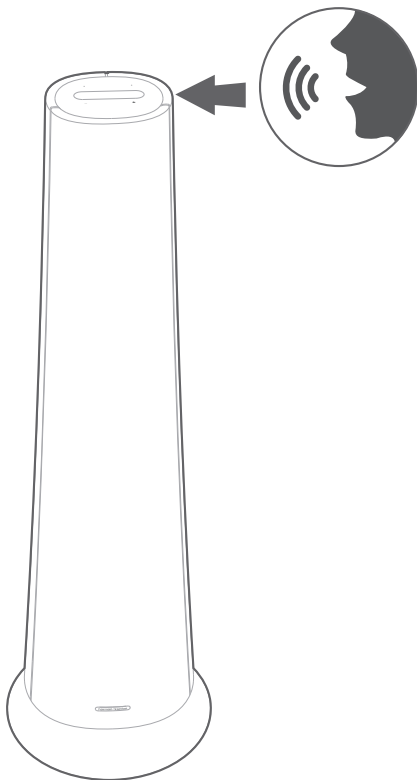

### OPMERKING:

- Breng voor de allernieuwste spraakopdrachten een bezoek aan [assistant.google.com](https://assistant.google.com).

## Muziek afspelen met Chromecast

Met de ingebouwde Chromecast kunt u muziek/podcasts/afspeellijsten van meer dan 300 muziekapps naar uw luidspreker streamen door simpelweg op de **Cast**-knop te tikken.

- 1) Open de app met Chromecast-ondersteuning op uw smartphone of tablet.
- 2) Druk op het pictogram  in de app en selecteer de CITATION TOWER.
- 3) Druk op **'Play'** (Afspelen) in de app.

### OPMERKINGEN:

- De naam van dit product is toegewezen tijdens de Wi-Fi-instelling.
- De Citation-luidspreker kan wel audiostreaming maar geen videostreaming ondersteunen.

## Groepsweergave in meerdere ruimten met de Citation serie

Citation-luidsprekers ondersteunen multi-room bediening via ingebouwde Chromecast.



Maak in de Google Home-app simpelweg een groep aan, voeg uw luidsprekers samen en speel deze vervolgens af in meerdere ruimten.

### OPMERKINGEN:

- Raadpleeg de Google Home-app voor meer details.
- Het aantal Chromecast-luidsprekers waarmee u muziek kunt streamen is afhankelijk van de bandbreedte van uw lokale draadloze netwerk. In theorie kan er een onbeperkt aantal apparaten worden aangesloten om hetzelfde nummer te streamen.

## Muziek afspelen via Bluetooth

U kunt uw CITATION TOWER gebruiken als luidspreker voor uw smartphone of tablet met Bluetooth-ondersteuning.

- 1) Druk op  **Bluetooth** op het touchscreen om naar de Bluetooth-pairingmodus te gaan.
  - Tijdens de 10 seconden die nodig zijn voor heraansluiting, of totdat de verbinding opnieuw tot stand is gebracht, knippert de witte cirkel onder .



- 2) Op uw smartphone of tablet selecteert u **'Citation Tower'** om te verbinden. U hoort een geluid zodra er verbinding is.
- Als er muziek wordt afgespeeld, verschijnen het nummer, de titel en de artiest van het nummer op het touchscreen.

#### OPMERKINGEN:

- Als u de soundbar al verbonden heeft met Wi-Fi en u verandert de apparaatnaam, moet u de nieuwe apparaatnaam selecteren.
- Om los te koppelen en te koppelen met een nieuw apparaat, moet u  **Bluetooth** op het touchscreen minimaal 3 seconden ingedrukt houden.
- De luidspreker schakelt automatisch uit na 20 minuten inactiviteit.
- De Bluetooth-werking kan worden beïnvloed door de afstand tussen dit product en uw Bluetooth-apparaat en door de gebruiksomgeving.
- Zorg dat de afstand tussen dit product en uw Bluetooth-apparaat maximaal 10 meter is om storing te voorkomen.

### Bedieningselementen voor afspelen

- : Start, onderbreek het afspelen of hervat het afspelen.
- : Spring naar vorige/volgende track.

# / INSTELLINGEN

## Volume

U kunt op vier manieren het volume aanpassen tijdens het afspelen van muziek.

- Druk op de - / + knop op het bovenpaneel, of houd deze ingedrukt.
- Sleep rustig met de volumebalk.
- Pas het volume aan via de Google Home-app op uw smartphone of tablet.
- Vraag Google Assistent om het volume aan te passen met een spraakopdracht.

## Helderheid scherm

Druk op **Options** > **Brightness** en sleep dan rustig de waardebalk om de helderheid van het touchscreen aan te passen.

## Software-upgrade

Er wordt automatisch een upgrade van de software van uw CITATION TOWER uitgevoerd naar de meest recente versie als de luidspreker met het internet is verbonden via een Wi-Fi-netwerk.

## Fabrieksinstellingen herstellen

Om de standaardinstellingen zoals geprogrammeerd door de fabriek te herstellen:

- druk op **'Options' > 'Factory Reset'** op het touchscreen; of
- houd de **RESET**-knop aan de onderkant van de primaire luidspreker 5 seconden ingedrukt.

Als de fabrieksinstellingen zijn teruggezet, wordt de Citation-luidspreker automatisch uitgeschakeld en opnieuw gestart. Alle opgeslagen informatie en instellingen worden gewist.

## Systeeminformatie

Druk op **'System info'** op het touchscreen om de systeeminformatie te bekijken:

- **Country:** Land en taal.
- **Network:** Network SSID, signaalsterkte en Wi-Fi-adres.
- **About:** Merk / modelnaam.
- **Software version:** Softwareversie en datum laatste update.

## Reiniging en onderhoud

U kunt de buitenkant van uw luidspreker schoon houden door eerst het netsnoer los te koppelen van de luidspreker en vervolgens de buitenkant voorzichtig af te vegen met een schone, zachte doek.

### OPMERKING:

- Gebruik geen alcohol, wasbenzine of thinner om het oppervlak van de stof te reinigen.

# / SPECIFICATIES

- Omvormer: 1 x 25 mm tweeter, 2 x 4" woofer, 1 x 8" subwoofer per luidspreker
- Uitgangsvermogen: 200 W RMS per luidspreker
- Voeding: 100-240 V - 50/60 Hz
- Wi-Fi-netwerkgebruik: 802.11b/g/n/ac (2.4 GHz/5 GHz)
- Stroomverbruik in slaapstand: <2,0 watt
- Bluetooth®-versie: 4.2
- Frequentiebereik Bluetooth-zender: 2402 – 2480 MHz
- Vermogen Bluetooth-zender: <8 dBm (EIRP)
- Modulatie Bluetooth-zender: GFSK,  $\pi/4$  DQPSK, 8DPSK
- Frequentiebereik Wi-Fi-zender 5G: 5,15 - 5,35 GHz, 5,47 ~ 5,725 GHz, 5,725 ~ 5,825 GHz
- 5G Wi-Fi-zendervermogen: <20 dBm (EIRP)
- 5G Wi-Fi-modulatie: OFDM, BPSK, QPSK, 16QAM, 64QAM, 256QAM
- Frequentiebereik Wi-Fi-zender 2,4 G: 2412 – 2472 MHz (2,4 GHz ISM Band, VS 11 kanalen, Europa en anders 13 kanalen)
- 2,4G Wi-Fi-zendervermogen: <20 dBm (EIRP)
- 2,4G Wi-Fi-modulatie: OFDM, DSSS, DBPSK, DQPSK, CCK, 16QAM, 64QAM
- 5G WISA-zendervermogen: <14 dBm (EIRP)
- 5 G WISA modulatie: OFDM, BPSK, QPSK, 16QAM
- 5G WISA-zender frequentiebereik (varieert per land of regio): 5,15 - 5,35 GHz, 5,470 - 5,725 GHz, 5,725 - 5,825 GHz
- Ondersteunde audioformaten: HE-AAC, LC-AAC, MP3, Vorbis, WAV (LPCM), FLAC, Opus
- Afmetingen (B x H x D): 347 x 1160 x 347 mm per luidspreker
- Gewicht: 19,4 kg per luidspreker

# / PROBLEMEN OPLOSSEN

Probeer nooit zelf het product te repareren. Als u problemen heeft met dit product, controleer dan eerst de volgende punten voor u een serviceverzoek doet.

## Geluid

### Geen geluid uit de luidspreker.

- Zorg dat de luidspreker niet gedempt is.
- Zorg dat de juiste audio-ingang voor de bron is geselecteerd.

### Geen geluid uit CITATION SUB.

- Controleer of de LED op de subwoofer continu wit brandt. Als de LED knippert, betekent dit een verbreking van de verbinding. Pair ze handmatig met de soundbar.

## Bluetooth

### Een apparaat kan niet worden verbonden met de luidspreker.

- Controleer of u de Bluetooth-functie van het apparaat heeft ingeschakeld.
- De luidspreker is al verbonden met een ander apparaat via Bluetooth. Houd **✕ Bluetooth** op het touchscreen ingedrukt om los te koppelen en te koppelen met een nieuw apparaat.

### Slechte geluidskwaliteit van een verbonden Bluetooth-apparaat.

- De Bluetooth-ontvangst is slecht. Breng het apparaat dichterbij de luidspreker of verwijder obstakels tussen het apparaat en de luidspreker.



## Wi-Fi

### Verbinding maken met Wi-Fi is mislukt.

- Controleer of Wi-Fi is ingeschakeld.
- Controleer of u het juiste netwerk heeft geselecteerd en het juiste wachtwoord heeft ingevoerd.
- Controleer of uw router of modem is ingeschakeld en zich binnen bereik bevindt.
- Controleer of uw CITATION-luidspreker is verbonden met hetzelfde draadloze LAN als uw smartphone of tablet.

### De Google Home-app kan het apparaat niet vinden.

- Controleer of uw CITATION-luidspreker is ingeschakeld.
- Controleer of uw netwerk correct werkt.
- Controleer of uw router of modem is ingeschakeld en zich binnen bereik bevindt.

### Geen reactie op de spraakopdracht.

- Afhankelijk van de locatie van uw CITATION-luidspreker, bestaat de mogelijkheid dat de luidspreker, vanwege de omgevingscondities, niet in staat is de spraakopdracht 'OK Google' te detecteren. Vermijd het om de CITATION op een plek met veel lawaai te plaatsen of een plek met krachtige windvlagen of echo's (geluidsreflecties).
- Controleer of het geluid van de ingebouwde microfoons niet gedempt is.

# / HANDELSMERKEN



Het Bluetooth®-woordmerk en de bijbehorende logo's zijn gedeponeerde handelsmerken van Bluetooth SIG, Inc. Met betrekking tot het gebruik ervan door HARMAN International Industries, Incorporated geldt een licentie. Overige handelsmerken en handelsnamen zijn eigendom van de respectieve eigenaren.



Het Wi-Fi CERTIFIED-logo is een certificeringsmerk van de Wi-Fi Alliance.



Google, Google Play, Chromecast en andere verwante merken zijn handelsmerken van Google LLC. Chromecast built-in vereist mogelijk een abonnement. De Google Assistent vereist een internetverbinding en is in bepaalde landen en talen niet beschikbaar. De beschikbaarheid en werking van bepaalde functies en services zijn apparaat-, service- en netwerkhankelijk en zijn mogelijk niet beschikbaar in alle regio's. Bedienen van verschillende apparaten in uw huis vereist dat de smart-apparaten compatibel zijn. Abonnementen voor service en applicaties kunnen vereist zijn en aanvullende voorwaarden en/of toeslagen kunnen van toepassing zijn.

**harman / kardon**<sup>®</sup>  
by HARMAN