

ENCHANT 1300  
ENCHANT 800  
ENCHANT SUBWOOFER

/



Bedienungsanleitung

# / WICHTIGE SICHERHEITSHINWEISE

## **Vor der Inbetriebnahme die Versorgungsspannung überprüfen**

Die Enchant Soundbars sind für den Einsatz mit 100-240 Volt, 50/60 Hz Wechselstrom gedacht. Der Anschluss an eine Netzspannung, die nicht der Spannung entspricht, für die das Produkt ausgelegt ist, kann zu einem Sicherheits- und Brandrisiko führen und unter Umständen das Gerät beschädigen. Wenn Sie Fragen zur erforderlichen Spannung Ihres jeweiligen Modells oder zur Netzspannung in Ihrer Region haben, wenden Sie sich an Ihren Händler, bevor Sie das Gerät an eine Wandsteckdose anschließen.

## **Keine Verlängerungskabel verwenden**

Verwenden Sie zur Vermeidung von Sicherheitsrisiken nur das mit dem Gerät mitgelieferte Netzkabel. Wir raten von einer Verwendung von Verlängerungskabeln mit diesem Produkt ab. Verlegen Sie bei elektrischen Geräten Netzkabel nicht unter Teppichen und stellen Sie keine schweren Gegenstände darauf. Beschädigte Netzkabel sollten umgehend von einem autorisierten Servicecenter durch ein Kabel ersetzt werden, das den Werksspezifikationen entspricht.

## **Netzkabel vorsichtig behandeln**

Ziehen Sie das Netzkabel immer am Stecker aus der Steckdose, nie am Kabel. Wenn Sie den Lautsprecher längere Zeit nicht verwenden, ziehen Sie den Stecker aus der Netzsteckdose.

## **Gehäuse nicht öffnen**

Es befinden sich keine vom Benutzer wartbaren Teile im Produkt. Bei Öffnen des Geräts besteht Stromschlaggefahr. Jede Veränderung am Gerät führt zum Erlöschen der Garantie. Falls versehentlich Wasser in das Gerät gelangt, trennen Sie es sofort vom Netzstrom und wenden Sie sich an ein autorisiertes Servicecenter.



# INHALTSVERZEICHNIS

WICHTIGE SICHERHEITSHINWEISE.....	2
EINLEITUNG .....	4
VERPACKUNGSINHALT .....	5
PRODUKTÜBERSICHT .....	7
AUFSTELLUNG.....	15
ANSCHLUSS AN IHR FERNSEHGERÄT .....	19
ANSCHLUSS AN ANDERE GERÄTE .....	21
ANSCHLUSS AN DAS STROMNETZ .....	23
VERBINDUNG MIT DEM WI-FI.....	27
BENUTZUNG IHRER SOUNDBAR .....	28
EINSTELLUNGEN .....	32
SOFTWARE AKTUALISIEREN .....	35
TECHNISCHE DATEN.....	36
FEHLERBEHEBUNG .....	40
HINWEIS ZUR OPEN SOURCE-LIZENZ.....	42
LIZENZ .....	43

# / EINLEITUNG

Dieses Handbuch enthält Informationen zum Enchant 1300, Enchant 800 und Enchant Subwoofer. Bitte nehmen Sie sich ein paar Minuten Zeit, um dieses Handbuch mit der Produktbeschreibung und den Schritt-für-Schritt-Anweisungen für die Einrichtung und die Inbetriebnahme zu lesen. Lesen und verstehen Sie vor Gebrauch des Produkts alle Sicherheitshinweise.

**Für dieses Produkt steht möglicherweise ein wichtiges Software-Update bereit. Bitte folgen Sie den Anweisungen zur Verbindung des Produkts mit dem Wi-Fi, um zu gewährleisten, dass Ihr Produkt über die neuesten Software-Updates verfügt.**

Design und technische Daten können ohne vorherige Ankündigung geändert werden.

Falls Sie Fragen zu diesem Produkt, seiner Inbetriebnahme oder seiner Bedienung haben sollten, wenden Sie sich bitte an Ihren Harman Kardon-Fachhändler oder den Kundendienst oder besuchen Sie unsere Website unter [www.harmanardon.com](http://www.harmanardon.com)

# VERPACKUNGSGEHÄLT

Packen Sie das Paket sorgfältig aus und prüfen Sie, ob die folgenden Teile beiliegen. Sollte ein Teil beschädigt sein, benutzen Sie es nicht und wenden Sie sich an Ihren Harman Kardon-Fachhändler oder den Kundendienst.

## ENCHANT 1300 / ENCHANT 800

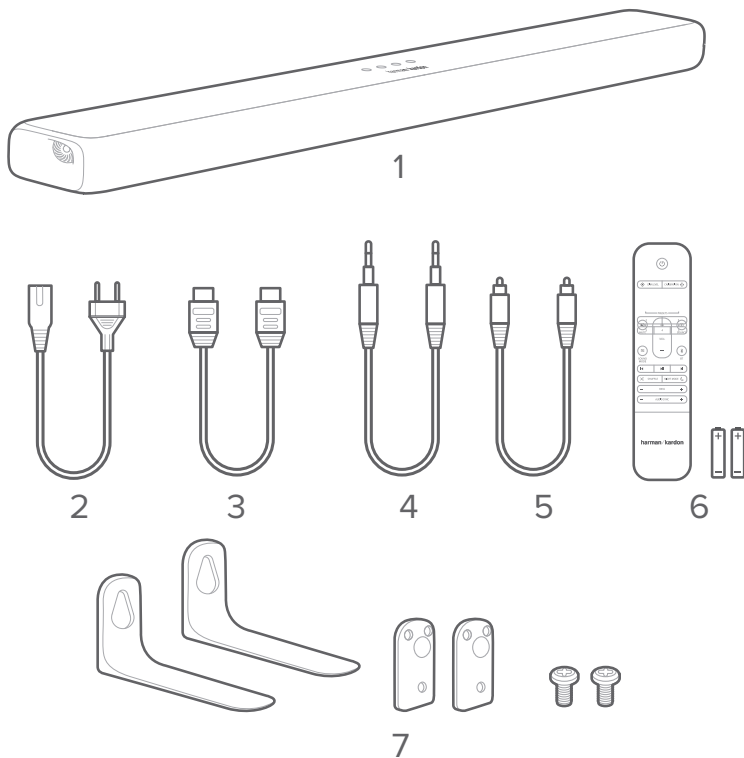

1. Haupteinheit
2. Netzkabel\*
3. HDMI-Kabel
4. AUX-Kabel
5. Optisches Kabel
6. Fernbedienung (mit 2 AAA-Batterien)
7. Wandmontagehalterungen

\* Menge und Steckertyp des Netzkabels weichen je nach Region ab.

## Einsetzen der Batterien vor Gebrauch der Fernbedienung (2x AAA-Batterien)

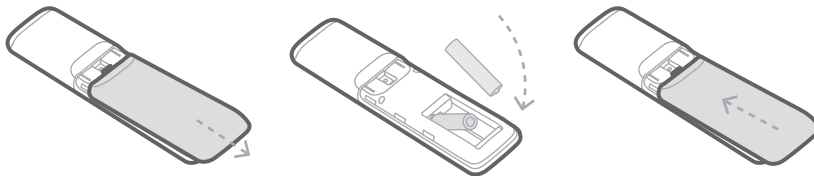

Schieben Sie die Batterieabdeckung in Pfeilrichtung, bis sie komplett entfernt ist. Setzen Sie 2 AAA-Batterien (1,5 V) so ein, dass ihre Polarität korrekt ist. Schieben Sie die Batterieabdeckung wieder in ihre Position.

## ENCHANT SUBWOOFER (Optional)

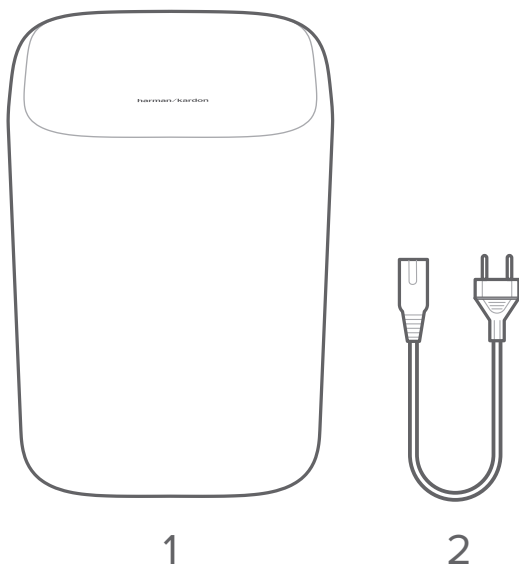

1. Haupteinheit
2. Netzkabel\*

\* Menge und Steckertyp des Netzkabels weichen je nach Region ab.

# / PRODUKTÜBERSICHT

## Frontplatte und Deckplatte der Soundbar

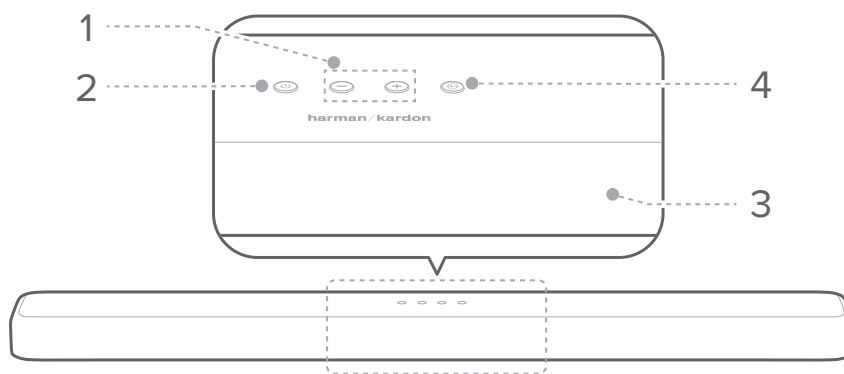

### 1. +/- (Lautstärke)

- Passen Sie die Lautstärke an.
- Zum Stummschalten der Soundbar beide gleichzeitig drücken.

### 2. ⏻ (Netzschalter)

- Schalten Sie hier das Gerät ein oder auf Standby.
- Zum Zurücksetzen der Wi-Fi-Einstellungen 5 Sekunden lang gedrückt halten.

### 3. Anzeigefeld

- Zeigen den aktuellen Modus und Status an.

#### 4. (Quelle)

- Wählen Sie den Eingangsquellenmodus aus:

Eingangsquellenmodus	Anzeige
HDMI OUT (TV ARC)	TV ARC
HDMI 1-Eingang	HDMI 1
HDMI 2-Eingang*	HDMI 2
HDMI 3-Eingang*	HDMI 3
Optischer Eingang	OPT
Aux-Eingang	AUX
Bluetooth-Eingang	BT (Bluetooth)
USB-Eingang	USB

\* HDMI 2 und HDMI 3 stehen nur beim Enchant 1300 zur Verfügung.



## Rückwand der Soundbar

### ENCHANT 1300

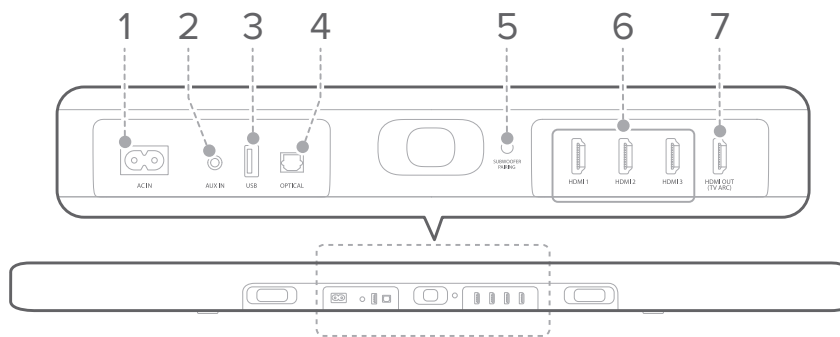

### ENCHANT 800

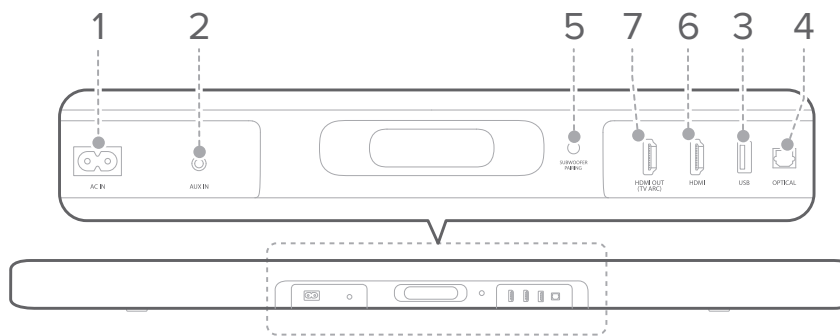

#### 1. AC IN

- Schließen Sie das Netzkabel an und stecken Sie das Netzkabel dann in eine Wandsteckdose.

#### 2. AUX IN

- Schließen Sie den Analogausgang eines externen Audiogeräts an.

#### 3. USB

- Schließen Sie ein USB-Speichergerät an, um Musik abzuspielen.

#### 4. OPTICAL

- Schließen Sie den optischen Audioausgang an Ihr Fernseh- oder Digitalgerät an.

#### 5. SUBWOOFER PAIRING

- Zum Aufrufen des Subwoofer-Kopplungsmodus drücken.
- Zum Entkoppeln und erneuten Aufruf des Subwoofer-Kopplungsmodus gedrückt halten.

#### 6. HDMI 1 / HDMI 2\* / HDMI 3\*

- Gleichzeitiges Einspeisen digitaler Video- und Audiosignale mit einem HDMI-Kabel.
- An den HDMI-Ausgang eines Digitalgerätes anschließen.

#### 7. HDMI OUT (TV ARC)

- An den **HDMI (ARC)**-Eingang an Ihrem Fernsehgerät anschließen.

\* HDMI 2 und HDMI 3 stehen nur auf der Enchant 1300 zur Verfügung.

## Rückwand des Subwoofers

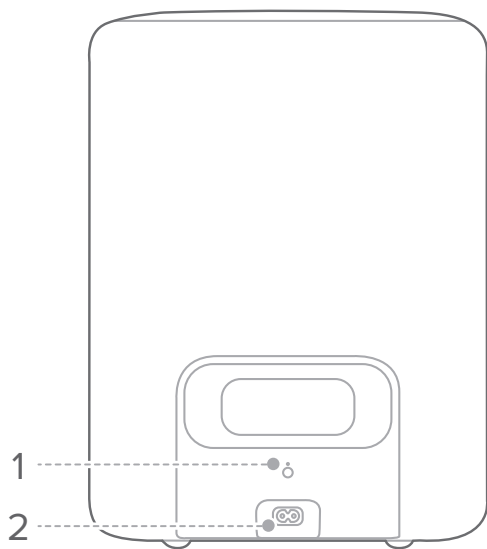

### 1. KOPPLUNG

- Zum Koppeln des Subwoofers mit der Enchant Soundbar drücken.

### 2. NETZEINGANG

- Schließen Sie das Netzkabel an und stecken Sie das Netzkabel dann in eine Wandsteckdose.

## Fernbedienung

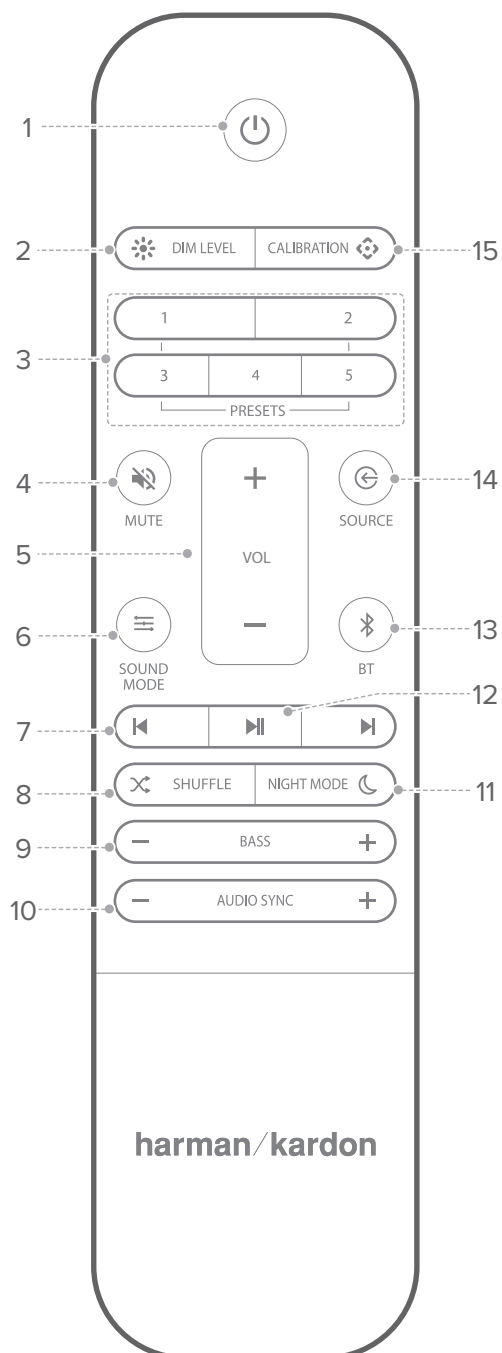

### 1. ⏻ (Netzschalter)

- Einschalten oder auf Standby schalten.

### 2. ☀️ DIM LEVEL (Dimmwert)

- Stellen Sie die Helligkeit des Anzeigefeldes ein.

### 3. PRESETS (Voreinstellungen)

- Rufen Sie voreingestellte Audioeinstellungen und SOUND MODE auf. Zum Speichern einer Voreinstellung:
  - Drücken Sie die SOURCE (Quelle)-Taste zum Auswählen einer Quelle.
  - Drücken Sie die SOUND MODE (Sound-Modus)-Taste zum Auswählen einer bevorzugten Einstellung für diese Quelle.
  - Passen Sie **VOLUME** (Lautstärke), **BASS** und **NIGHT MODE** (Nachtmodus) Ihren Vorlieben an.
  - Halten Sie jede beliebige **PRESET**-Taste 3 Sekunden lang gedrückt, um alle Soundbar-Einstellungen als Voreinstellungen zu speichern. Drücken Sie jede **PRESET**-Taste zum Aufrufen aller Audiovoreinstellungen.

### 4. 🔇 MUTE (Stumm)

- Schalten Sie den Ton der Soundbar stumm oder laut.

**5. VOL +/-**

- Erhöhen oder verringern Sie die Lautstärke.

**6.  SOUND-MODUS**

- Wählen Sie die vordefinierten Sound-Modi entsprechend Ihrer Videos oder Musik: **STANDARD / MUSIC / MOVIE / VOICE / PERSONAL** (Standard / Musik / Film / Stimme / Persönlich).
- Wählen Sie den **STANDARD**-Modus zum Genießen des Originalsounds mit MultiBeam Surround Sound.
- Wählen Sie den **MUSIC**-Modus zum Genießen der Musik mit leichtem MultiBeam Surround Sound-Effekt.
- Wählen Sie den **MOVIE**-Modus zum Genießen des Filmsounds mit MultiBeam Surround Sound.
- Wählen Sie den **VOICE**-Modus zum Verbessern von Dialogen mit leichtem MultiBeam Surround Sound-Effekt.
- Wählen Sie den **PERSONAL**-Modus zum Genießen des Originalsounds mit MultiBeam Surround Sound. Die Basseinstellung kann nach persönlichen Vorlieben eingestellt und als Preset gespeichert werden.

- Zum Zurücksetzen der Standard-Audioeinstellungen 5 Sekunden lang gedrückt halten.

**7.  / **

- Bei Chromecast-, Bluetooth- oder USB-Wiedergabe zum vorherigen oder nächsten Track springen.

**8.  SHUFFLE (Zufallswiedergabe)**

- Wiederholen oder Zufallswiedergabe (nur USB-Wiedergabe).

**9. BASS - / +**

- Erhöhen oder vermindern Sie den Basspegel der Soundbar (oder des Subwoofers, sobald er gekoppelt wurde).

**10. AUDIO SYNC - / + (Audiosynchronisation)**

- Vergrößern oder verringern Sie die Verzögerung der Audiosynchronisation, falls Video und Audio nicht synchron laufen.

**11. NIGHT MODE (Nachtmodus) **

- Schalten Sie den Nachtmodus (Dynamic Range Control) für Dolby Digital und DTS-Tracks ein und aus. Bei eingeschaltetem Nachtmodus wird lauter Sound gedämpft (der Sound kann dann verzerrt sein).

**12. **

- Pausieren oder spielen Sie Chromecast-, Bluetooth- oder USB-Wiedergabe ab.

**13.  BT (Bluetooth)**

- Zum Aufrufen des Bluetooth-Kopplungsmodus drücken.
- Zum Verbinden mit einem neuen Gerät 5 Sekunden lang gedrückt halten.

**14.  SOURCE (Quelle)**

- Wählen Sie eine Eingangsquelle für die Soundbar: **HDMI ARC/ HDMI 1 / HDMI 2\*** / **HDMI 3\*** / **Optisch** / **AUX** / **USB** / **BT**.

**15. CALIBRATION (Kalibrierung) **

- Zum Initiieren der Automatic MultiBeam Calibration 3 Sekunden gedrückt halten. (siehe Abschnitt Kalibrierung)

\* HDMI 2 und HDMI 3 stehen nur beim Enchant 1300 zur Verfügung.

# / AUFSTELLUNG

Stellen Sie die Soundbar unter Ihrem Fernsehgerät auf den Tisch.

**HINWEISE:**

- Entfernen Sie störende Gegenstände jeder Art von beiden Seiten der Soundbar, damit die nach den Seiten wirkenden Lautsprecher richtig arbeiten können und den Klang in Ihr Zimmer reflektieren. Eine Blockade der Seitenhörner beeinträchtigt die Akustikleistung.
- Halten Sie zwischen der Soundbar und anderen kabellosen Geräten einen Abstand von 0,3 - 0,9 m (1 - 3 Fuß) ein, um Störungen zu vermeiden.
- Stellen Sie sicher, dass eine Steckdose in der Nähe ist.

Setzen Sie die Soundbar auf den Gummifüßen auf eine stabile und ebene Oberfläche unter Ihrem Fernsehgerät.



**ACHTUNG:**

- Legen Sie die Soundbar nicht auf ihre Vorder-, Rück- oder Oberseite, wenn sie in Gebrauch ist.
- Legen Sie keine Gegenstände auf die Soundbar.

## Wandmontage der Soundbar

### ACHTUNG:

- Stellen Sie vor der Montage an einer Wand sicher, dass die Wand das Gewicht der Einheit tragen kann.
- Nur an senkrechten Wänden montieren.
- Vermeiden Sie bei Wandmontage Standorte mit hoher Temperatur oder Feuchte.
- Schließen Sie die Kabel vom Gerät an externe Geräte an, bevor Sie es an der Wand montieren.
- Stellen Sie sicher, dass das Gerät vor der Montage abgeschaltet und der Netzstecker gezogen ist. Andernfalls kann es zu elektrischen Schlägen kommen.
- Kaufen und benutzen Sie für die Art der Wand (Gips, Eisen, Holz usw.) geeignete Befestigungsschrauben und Anker. Bringen Sie die Stützschauben wenn möglich in Wandpfosten an.  
(Durchmesser: M5; Länge: 1,5 Zoll oder länger werden empfohlen)

- 1) Kleben Sie die Montageskizze mit Klebeband an die Wand. Drücken Sie mit einer Stiftspitze ein Loch durch die Mitte, um die Position für die Wandhalterung zu markieren, und entfernen Sie das Papier.

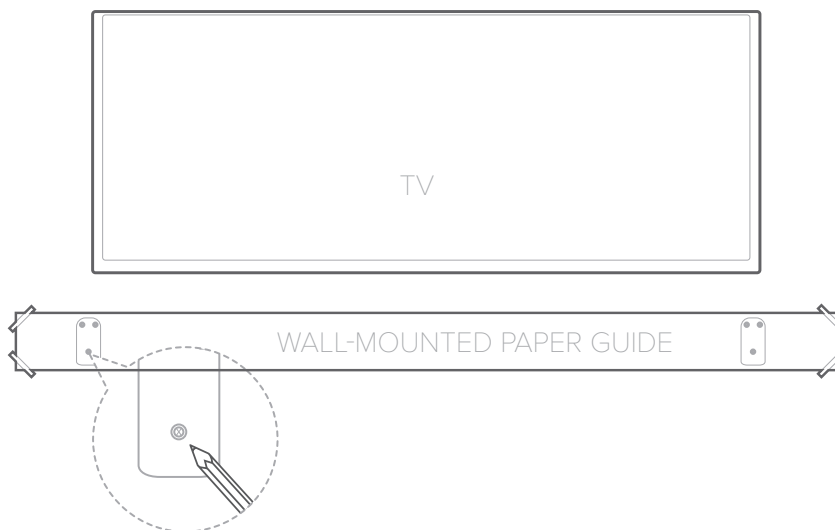



- 2) Benutzen Sie einen Bohreinsatz geeigneter Größe und bohren Sie an jeder Markierung ein Loch in die Wand. Schrauben Sie die Wandmontagehalterungen mit den geeigneten Ankern in die Stützschaublöcher in der Wand.

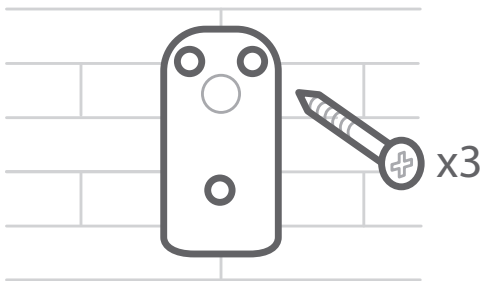

**ACHTUNG:**

- Stellen Sie sicher, vor Einsetzen der Stützsrauben geeignete Anker oder Dübel in die Löcher einzusetzen, wenn die Markierungen nicht der Position der Pfosten entsprechen. Gewährleisten Sie bei Verwendung von Anker oder Dübeln, dass die gebohrten Löcher groß genug für die verwendeten Anker oder Dübel sind.
- 3) Bringen Sie die Einbauwinkel mit den mitgelieferten kleinen Schrauben am Boden der Soundbar an.

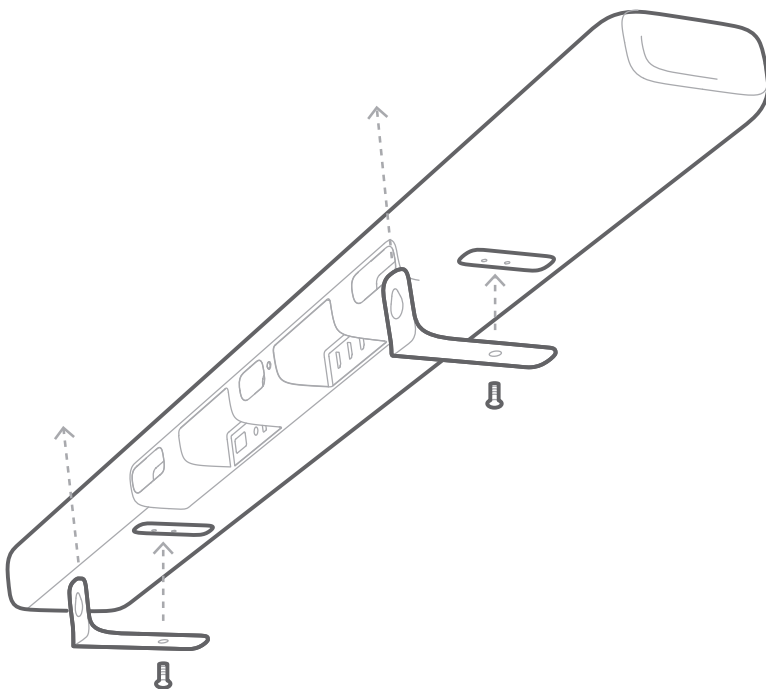

- 4) Haken Sie die Soundbar in die an der Wand angebrachten Montagehalterungen ein.

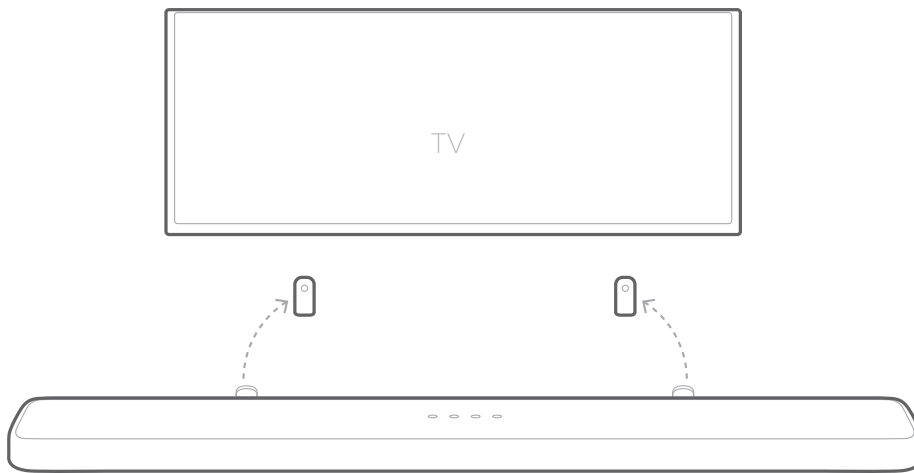

**ACHTUNG:**

- Schließen Sie den Netzstecker der Soundbar oder Ihres Fernsehgeräts nicht an eine Wandsteckdose an, bis alle Verbindungen zwischen den Komponenten hergestellt sind.
- Stellen Sie vor Installation oder Umstellen des Gerätes sicher, dass es abgeschaltet und der Netzstecker gezogen ist.

# ANSCHLUSS AN IHR FERNSEHGERÄT

## HINWEISE:

- Wenn Sie nur den Klang der Soundbar hören möchten, dann stellen Sie die Audioeinstellungen Ihres Fernsehgeräts so ein, dass sie externe Lautsprecher unterstützen, und deaktivieren Sie die eingebauten Lautsprecher des Fernsehgeräts.
- Stellen Sie vor dem Herstellen oder Ändern von Anschlüssen sicher, dass bei allen Geräten der Netzstecker gezogen ist.

## Anschluss an Ihr Fernsehgerät per HDMI-Kabel (bevorzugt)

- 1) Schließen Sie das mitgelieferte HDMI-Kabel vom **HDMI OUT (TV ARC)**-Anschluss an der Rückseite der Soundbar an den **HDMI IN (ARC)**-Anschluss an Ihrem Fernsehgerät an.

### ENCHANT 1300



### ENCHANT 800

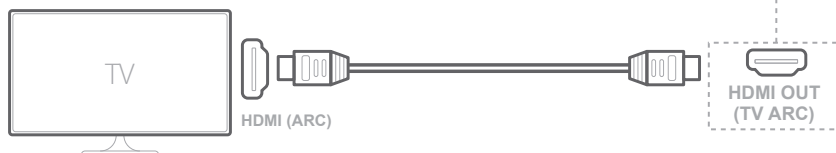

- 2) Drücken Sie die **⌂**-Taste auf der Deckplatte der Soundbar oder die **⌂ SOURCE**-Taste auf der Fernbedienung zur Auswahl des TV ARC-Modus.

**HINWEISE:**

- Eine HDMI-Verbindung unterstützt digitales Audio und Video mit einem einzelnen Anschluss. Sie ist die beste Option zum Anschluss Ihrer Soundbar.
- Wenn das Fernsehgerät einen HDMI ARC-Anschluss besitzt, können Sie den Ton des Fernsehgeräts über die Soundbar mit einem einzelnen HDMI-Kabel wiedergeben.
- Diese HDMI-Verbindung ist erforderlich, wenn Sie andere Videogeräte an die Soundbar-Eingänge zur Anzeige auf Ihrem TV-Gerät anschließen möchten.
- Schalten Sie an Ihrem Fernsehgerät die HDMI-CEC-Bedienung ein. HDMI-CEC ist eine Funktion, mit der über HDMI angeschlossene CEC-kompatible Geräte mit einer einzelnen Fernbedienung gesteuert werden können, z.B. Lautstärkeregelung für Fernsehgerät und Soundbar. Weitere Einzelheiten finden Sie im Benutzerhandbuch Ihres Fernsehgeräts.

## Anschluss an Ihr Fernsehgerät mit einem optischen (digitalen) Kabel

**HINWEISE:**

- Stellen Sie sicher, dass Sie die Schutzkappe von beiden Enden des optischen Kabels abgenommen haben.
- 1) Verbinden Sie den **OPTICAL IN**-Anschluss an der Soundbar mit dem **OPTICAL OUT**-Anschluss Ihres Fernsehgeräts mit dem mitgelieferten digitalen optischen Kabel.

### ENCHANT 1300



### ENCHANT 800

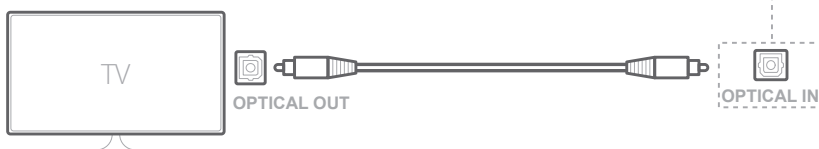

- 2) Drücken Sie die **⏮**-Taste auf der Deckplatte der Soundbar oder die **⏮ SOURCE**-Taste auf der Fernbedienung zur Auswahl des **OPTICAL**-Modus.

# ANSCHLUSS AN ANDERE GERÄTE

## HDMI-Kabel (bevorzugt)

Schließen Sie ein digitales Gerät, z. B. Set-Top-Box, DVD/Blu-ray-Player oder Spielekonsole über eine HDMI-Verbindung an die Soundbar an.

- 1) Schließen Sie das HDMI-Kabel von der **HDMI IN**-Buchse an der Rückseite der Soundbar an die **HDMI OUT**-Buchse an Ihrem Digitalgerät an.

### ENCHANT 1300



### ENCHANT 800

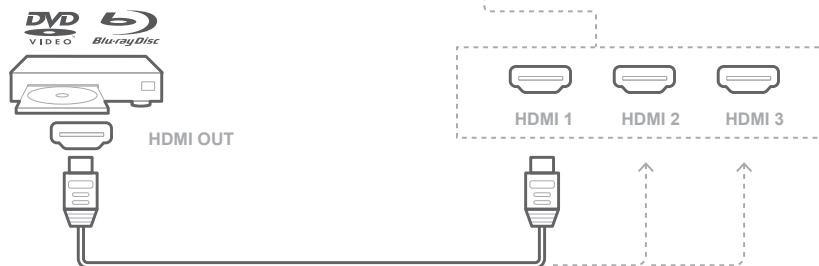

- 2) Drücken Sie die **Ⓞ**-Taste auf der Deckplatte der Soundbar oder die **Ⓞ SOURCE**-Taste auf der Fernbedienung zur Auswahl des **HDMI**-Modus.

## HINWEISE:

- Benutzen Sie für die bestmögliche Leistung stets ein Hochgeschwindigkeits-HDMI-Kabel (Typ 2). Für weitere Einzelheiten lesen Sie die Spezifikationen Ihres HDMI-Kabels.

## Optische oder Analogaudiokabel

- 1) Schließen Sie den **OPTICAL**- oder **AUX**-Anschluss an der Soundbar mit dem mitgelieferten optischen Kabel oder 3,5 mm-Audiokabel an die **OPTICAL OUT**- oder **AUDIO OUT**-Buchse des Quellgeräts an.

### ENCHANT 1300



### ENCHANT 800

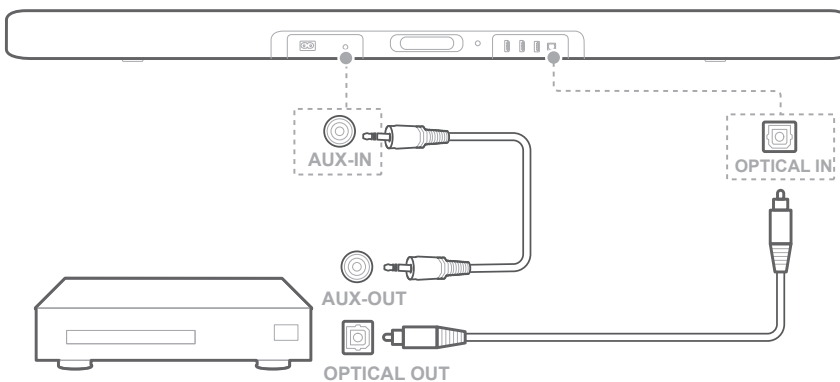

- 2) Drücken Sie die **Ⓞ**-Taste auf der Deckplatte der Soundbar oder die **Ⓞ SOURCE**-Taste auf der Fernbedienung zur Auswahl des **OPTICAL**- oder **AUX**-Modus.

# ANSCHLUSS AN DAS STROMNETZ

## Einschalten der Soundbar

### HINWEISE:

- Stellen Sie vor Einstecken des Netzsteckers sicher, dass alle anderen Verbindungen hergestellt sind.
- Die **⏻ (Netzschalter)** -Taste beginnt 4 bis 6 Sekunden nach Einstecken des Netzsteckers zu arbeiten.
- Ziehen Sie beim Ziehen des Netzsteckers stets am Stecker, niemals am Kabel.
- Schließen Sie dieses Gerät oder andere Komponenten niemals an eine Steckdose an, bevor alle Verbindungen zwischen den Komponenten hergestellt sind.

## ENCHANT 1300



## ENCHANT 800

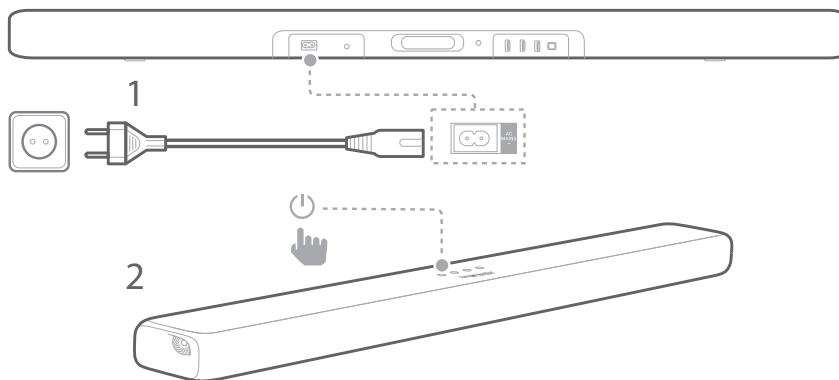

- 1) Stecken Sie ein Ende des Netzkabels in den **AC IN**-Anschluss an der Rückseite der Soundbar.

- 2) Stecken Sie das andere Ende des Netzkabels in eine stromführende Wandsteckdose, die mit dem Stromnetz verbunden ist.
  - „LOADING“ scrollt auf dem Anzeigefeld. Die Soundbar benötigt etwa 30 Sekunden zum Laden, geht dann in den Standby-Modus und ist betriebsbereit.
- 3) Schieben Sie die Abdeckung des Batteriefachs, bis sie komplett abgenommen ist. Setzen Sie die 2 mitgelieferten AAA-Batterien (1,5 V) so ein, dass ihre Polarität korrekt ist. Schieben Sie die Abdeckung wieder in ihre Position.
- 4) Drücken Sie die **⏻ (Netzschalter)**-Taste zum Einschalten der Soundbar.
  - „ON“ wird angezeigt.

### Einschalten des Subwoofers (optional)

- 1) Stecken Sie ein Ende des Netzkabels in den **AC IN**-Anschluss an der Rückseite des Subwoofers.
- 2) Stecken Sie das andere Ende des Netzkabels in eine stromführende Steckdose, die mit dem Stromnetz verbunden ist.

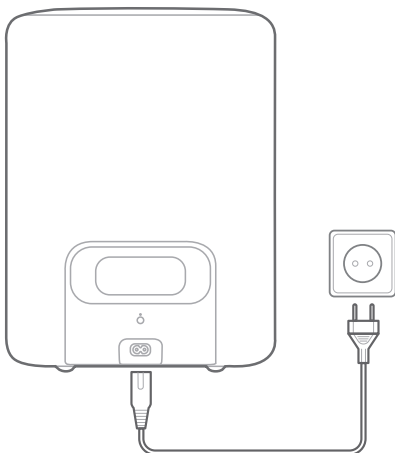



## Anschluss des Subwoofers (optional)

- 1) Schalten Sie die Soundbar und den Subwoofer ein.
- 2) Drücken Sie die **SUBWOOFER PAIRING**-Taste an der Soundbar oder die **PAIRING**-Taste am Subwoofer, um den Kopplungsmodus aufzurufen.
  - „**SUB PAIRING**“ wird angezeigt. Bei Herstellen der Verbindung hören Sie ein Kopplungssignal, und es wird „**SUB PAIRED**“ angezeigt.

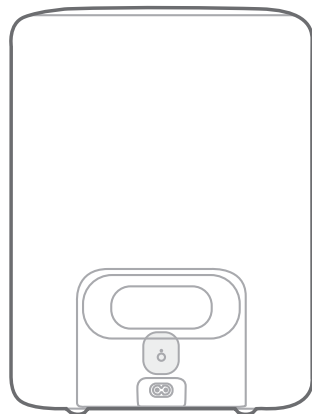



ENCHANT 1300

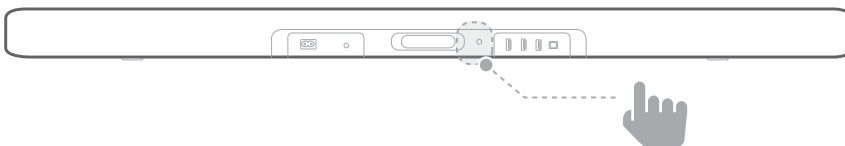

ENCHANT 800



### Verhalten der Subwoofer-LED

-  **Weiß (langames Blinken)** Eingeschaltet
-  **Weiß (schnelles Blinken)** Kopplung läuft
-  **Weiß (konstant):** Gekoppelt

**HINWEISE:**

- Wenn die Soundbar abgeschaltet ist, wechselt der Subwoofer in den Standby-Modus.
- Wenn Sie nahe der Soundbar ein Gerät verwenden, das die gleiche Frequenz (2,4 GHz) wie die Soundbar nutzt, kann die Interferenz zu Störungen beim Klang führen.
- Die größte Übertragungreichweite des kabellosen Signals zwischen der Soundbar und dem Subwoofer kann abhängig von Ihrer Betriebsumgebung schwanken.

# VERBINDUNG MIT DEM WI-FI

Die Soundbar wird über die Google Home-App mit dem Wi-Fi verbunden.

- 1) Laden Sie die Google Home-App herunter.
- 2) Schalten Sie die Soundbar ein.
- 3) Öffnen Sie die Google Home-App und richten Sie Ihre Soundbar nach den Anweisungen der App ein. Befolgen Sie zum Abschließen der Wi-Fi-Einrichtung stets die Anweisungen in der App.
- 4) Melden Sie sich bei Ihrem Google-Konto an. Erstellen Sie ein neues Konto, falls Sie noch keins besitzen.



## HINWEISE:

- Falls Sie Probleme beim Einrichten haben, stellen Sie sicher, dass Bluetooth und Standortdienste an Ihrem Smartphone oder Tablet eingeschaltet sind.
- Sobald die Soundbar erstmals mit dem Internet verbunden ist, findet sie möglicherweise ein Software-Update zum Verbessern der Leistung. Das Update kann bis zur Fertigstellung einige Minuten in Anspruch nehmen.
- Sie können die Soundbar in der Google Home-App umbenennen. Der Gerätenamen bleibt bei der Bluetooth-Geräteerkennung und beim Google Cast-Streaming erhalten.
- Sobald die Soundbar mit dem Wi-Fi verbunden ist, erhält sie von Zeit zu Zeit kabellose Software-Updates zur Verbesserung der Leistung.
- Zum Trennen vom Wi-Fi-Router und Zurücksetzen der Soundbar-Wi-Fi-Einstellungen schalten Sie die Soundbar zunächst ein und halten Sie die -Taste an der Deckplatte der Soundbar 5 Sekunden lang gedrückt.

# / BENUTZUNG IHRER SOUNDBAR

## Musikwiedergabe mit Google Cast



Mit dem in Ihrer Enchant Soundbar eingebauten Chromecast können Sie Musik, Podcasts und Playlists aus über 300 Musikapps durch einfaches Betätigen der **Cast**-Taste streamen.

- 1) Öffnen Sie eine beliebige Chromecast-kompatible App auf Ihrem Smartphone oder Tablet.
- 2) Tippen Sie in der App auf das -Icon und wählen Sie die Enchant Soundbar aus.
- 3) Drücken Sie in der App „Play“.

### HINWEISE:

- Der Name Ihrer Soundbar wird bei der WLAN-Einrichtung zugewiesen.
- Benutzen Sie die Google Home-App zum gemeinsamen Gruppieren der Soundbar und anderer Chromecast-Audiogeräte für Multi-Room-Musik in Ihrem ganzen Zuhause.
- Die Soundbar kann Audio-Streaming unterstützen, nicht jedoch Video-Streaming.

## Musikwiedergabe über Bluetooth

- 1) Drücken Sie die  **BT**-Taste auf der Fernbedienung zum Aufrufen des Bluetooth-Kopplungsmodus. Drücken Sie alternativ mehrmals auf  **SOURCE**, bis „BT“ auf dem Anzeigefeld erscheint.

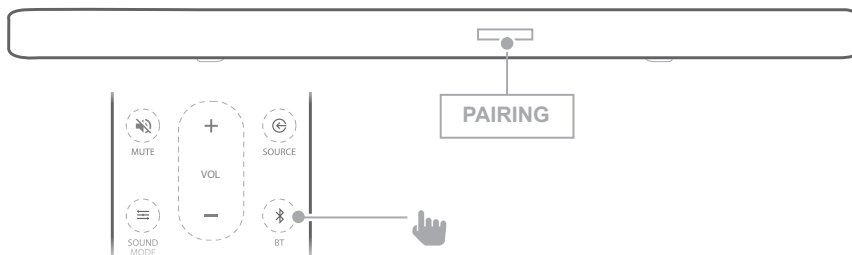

2) Wählen Sie zum Verbinden „**HK ENCHANT 1300/800**“.

- Wenn Musik gestreamt wird, scrollen Track, Titel und Künstler des Songs auf dem Anzeigefeld.

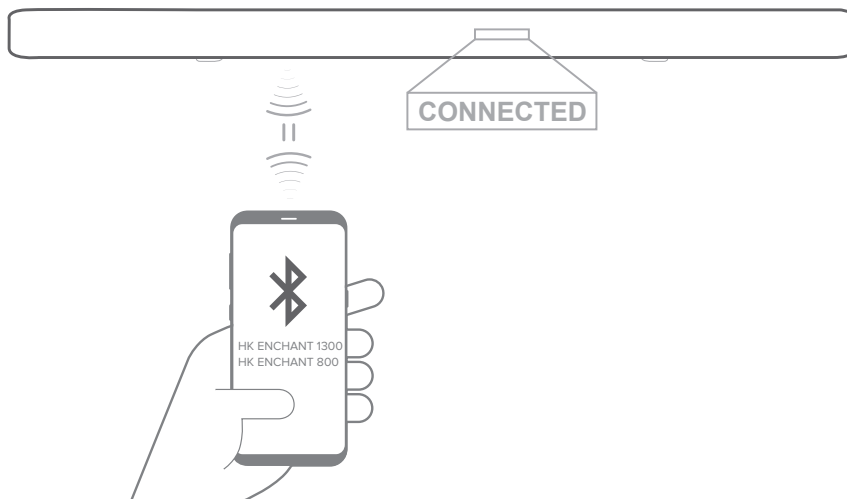



#### HINWEISE:





- Wählen Sie einen neuen Gerätenamen, wenn Sie die Soundbar bereits mit dem Wi-Fi verbunden und den Gerätenamen geändert haben.
- Bei der Frage nach einem PIN-Code beim Verbinden eines Bluetooth-fähigen Geräts geben Sie „0000“ ein.
- Wählen Sie zum Verlassen des Bluetooth-Modus andere Quellen aus.
- Halten Sie zum Trennen und Koppeln eines anderen Gerätes **BT** auf der Fernbedienung 5 Sekunden lang gedrückt.
- Die Soundbar schaltet sich nach 10 Minuten ohne Betätigung automatisch ab.
- Die Bluetooth-Leistung kann durch den Abstand Ihres Gerätes zur Soundbar und die Betriebsumgebung beeinflusst werden.
- Halten Sie zum Vermeiden einer Trennung einen Abstand von weniger als 10 m/33 Fuß zwischen der Soundbar und dem Bluetooth-Gerät ein.
- Drücken Sie gleichzeitig **+**, **-** und **SOURCE** auf der Soundbar vor dem Wechseln in den Kopplungsmodus, um eine Verbindung zu einem Samsung TV-Gerät herzustellen oder wenn Probleme mit der Audioverbindung auftreten. Auf der Anzeige erscheint **FILT OFF**.
- Drücken Sie gleichzeitig **+**, **-** und **SOURCE** auf der Soundbar vor dem Wechseln in den Kopplungsmodus, wenn unerwünschte Benachrichtigungstöne von einem mobilen Gerät zu hören sind. Auf dem Display erscheint **FILT ON**.

## Musikwiedergabe von USB-Speichergerät

Musikdateien, die sich auf USB-Speichergeräten befinden, werden über die Soundbar wiedergegeben.

- 1) Stecken Sie Ihr USB-Speichergerät in den USB-Stecker der Soundbar.
- 2) Drücken Sie die -Taste auf der Deckplatte der Soundbar oder die  **SOURCE**-Taste auf der Fernbedienung zur Auswahl des **USB**-Modus.
  - Wird USB erkannt, wird „**LOADING**“ angezeigt und die Musik automatisch abgespielt. Die Dateinamen erscheinen auf dem Anzeigefeld. Wird USB nicht erkannt, wird „**PLUG IN USB**“ angezeigt.

### USB-Wiedergabesteuerung

- : Startet, unterbricht oder setzt die Wiedergabe fort.
-  / : Springt zum vorherigen oder nächsten Titel.
-  **SHUFFLE**:
  - **Aus (Standard)**: Spielt die Songs der Reihe nach ab.
  - **Shuffle**: Spielt Songs in zufälliger Reihenfolge ab.
  - **Einen wiederholen**: einen Song wiederholt abspielen.
  - **Alle wiederholen**: Wiederholte Wiedergabe aller Titel in Reihenfolge der Ordner.

### Audio-Formate

Extension	Codec	Abtastrate	Bitrate
WAV	PCM	44,1 KHz ~ 192 KHz	< 5 Mbps
	LPCM	44,1 KHz ~ 192 KHz	< 5 Mbps
	IMA_ADPCM	44,1 KHz ~ 192 KHz	< 5 Mbps
	MPEG	44,1 KHz ~ 192 KHz	< 5 Mbps
	MULAW	44,1 KHz ~ 192 KHz	< 5 Mbps

Extension	Codec	Abtaste	Bitrate
MP3	MPEG1 Layer 1/2/3	32 KHz ~ 48 KHz	32 Kbps ~ 320 Kbps
	MPEG2 Layer 1/2/3	16 KHz ~ 24 KHz	8 Kbps ~ 160 Kbps
	MPEG2.5 Layer 3	8 KHz ~ 12 KHz	8 Kbps ~ 160 Kbps
AAC	MPEG2 LC	8 KHz ~ 96 KHz	< 576 Kbps
	MPEG4 LC	8 KHz ~ 96 KHz	< 576 Kbps
	HE AAC	8 KHz ~ 96 KHz	< 576 Kbps
Flac	Flac	8 KHz ~ 192 KHz	< 5 Mbps
OGG	Vorbis	8 KHz ~ 48 KHz	< 500 Kbps

#### HINWEISE:

- Es können nur Dateinamen abgespielt werden, die Zahlen oder englische Buchstaben enthalten, sonst wird „UNKNOWN“ (unbekannt) angezeigt.
- „UNSUPPORTED“ wird angezeigt, wenn das Dateiformat nicht unterstützt wird.
- Entfernen Sie das USB-Gerät nicht während des Betriebs.
- Bei USB-Geräten mit großer Speicherkapazität dauert es möglicherweise mehrere Minuten, bis sie fertig durchsucht sind. USB-Geräte mit über 2000 Dateien können nicht unterstützt werden.
- Geräte, die eine zusätzliche Programminstallation über einen Computer erfordern, werden nicht unterstützt.
- Der USB-Port der Soundbar darf nicht mit einem Computer verbunden werden, und die Soundbar kann nicht als Speichergerät verwendet werden.
- exFAT- und NTFS-Dateisysteme werden von diesem Gerät nicht unterstützt. FAT16/FAT32-Systeme sind verfügbar.
- Je nach den Geräten werden einige der Folgenden möglicherweise nicht von der Soundbar erkannt: Externe HDD, Kartenleser, gesperrte Geräte, USB-Hubs, USB-Festplatten, Verwendung eines USB-Verlängerungskabels, iPhone/iPod/iPad; Android-Gerät.

# / EINSTELLUNGEN

## Kalibrieren der Soundbar mit Automatic MultiBeam™ Calibration (AMC)

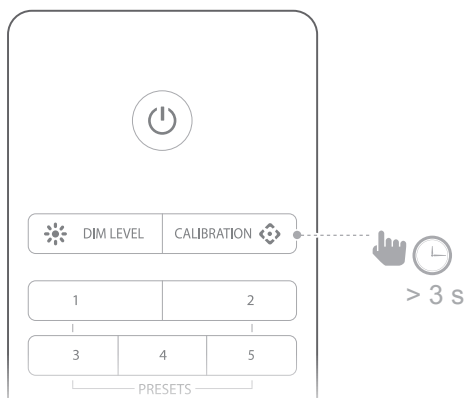

Die Automatic MultiBeam Calibration (AMC) optimiert die Klangeinstellungen der Soundbar für einen besseren Surround Sound.

- 1) Halten Sie die **CALIBRATION** -Taste für 3 Sekunden gedrückt.
  - Der Kalibriervorgang beginnt mit einem Countdown.



- 2) Die Kalibrierung dauert insgesamt unter 60 Sekunden.
  - „**DONE**“ (Fertig) wird bei erfolgreicher Kalibrierung angezeigt, und „**FAIL**“ (Fehlgeschlag) bei fehlgeschlagener Kalibrierung.

### HINWEISE:

- Entfernen Sie störende Gegenstände jeder Art von beiden Seiten der Soundbar, damit die nach den Seiten wirkenden Lautsprecher richtig arbeiten können und den Klang in Ihr Zimmer reflektieren.
- Jegliche Umgebungsgeräusche oder andere Töne können den Kalibriervorgang stören. Verlassen Sie den Hörbereich und verhalten Sie sich während der Kalibrierung still.
- Kalibrieren Sie den Ton jedes Mal, wenn Sie die Soundbar an einen neuen Standort bringen.
- Die Kalibrierungseinstellungen können mit Zurücksetzen des Systems gelöscht werden: halten Sie die - und -Tasten an der Soundbar gedrückt.



## Steuerung mit Ihrer TV-Fernbedienung

### HDMI CEC

Wenn Sie einen HDMI ARC-Anschluss an Ihrem Fernsehgerät benutzen, steuert Ihre TV-Fernbedienung bei Standardbefehlen wie Ein-/Ausschalten und Lautstärkeregelung automatisch auch die Soundbar. Die Soundbar unterstützt HDMI CEC und arbeitet mit kompatiblen Fernsehgeräten zusammen (prüfen Sie das Bedienungshandbuch Ihres Fernsehgeräts auf HDMI CEC-Kompatibilität).

### Automatische TV-Fernbedienung

Bei den meisten Samsung-, LG-, Sony- und Vizio-Fernsehgeräten reagiert die Soundbar automatisch auf Ihre TV-Fernbedienung. Halten Sie zum Deaktivieren dieser Funktion die **✕ SHUFFLE**-Taste auf der Enchant Fernbedienung 5 Sekunden lang gedrückt.

### TV-Fernbedienungsprogrammierung

Für andere Fernsehgeräte müssen Sie die Soundbar manuell programmieren, damit Sie auf Ihre TV-Fernbedienung anspricht.

- 1) Halten Sie zum Aufrufen des Programmiermodus **+** und **⌚** 5 Sekunden lang gedrückt.

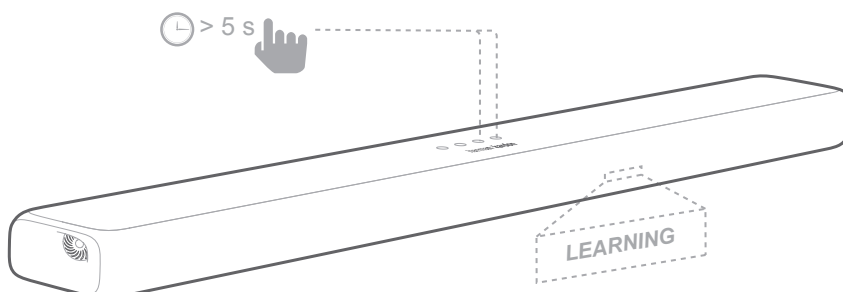

- 2) Drücken Sie die **⏻**-Taste an der Soundbar, drücken Sie **POWER** auf der TV-Fernbedienung.
- 3) Folgen Sie dem gleichen Verfahren für die Tasten Lautstärke niedriger und Lautstärke höher. Drücken Sie zum Stummschalten sowohl **+** als auch **-** an der Soundbar und drücken Sie **MUTE** an Ihrer TV-Fernbedienung.

- 4) Halten Sie + und ⏻ an der Soundbar erneut gedrückt, jetzt reagiert die Soundbar auf Ihre TV-Fernbedienung.

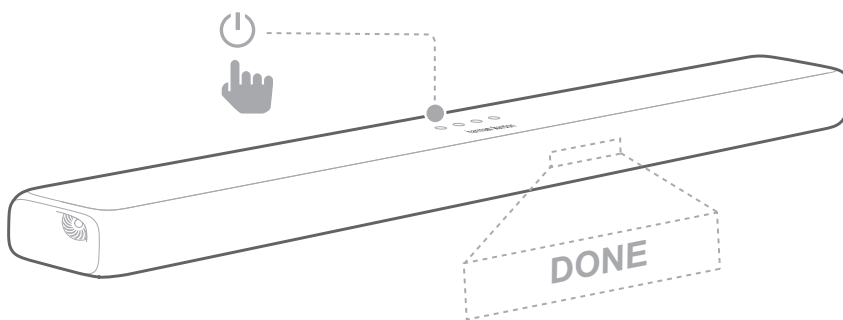

## Auto Standby / Auto Wakeup

Diese Soundbar wechselt ohne Betätigung und ohne Erfassen einer Audio-/Video-Wiedergabe über ein verbundenes Gerät nach 10 Minuten automatisch in den Standby-Modus.

Diese Soundbar schaltet sich automatisch wieder ein, wenn sie von der letzten erfassten Verbindung ein Audiosignal erhält.

## Reset auf Werkseinstellungen

Setzt diese Soundbar auf die ab Werk programmierten Standardeinstellungen zurück.

- 1) Halten Sie in jedem Quellmodus die ⏻ - und ⏪-Tasten auf der Deckplatte der Soundbar gedrückt.
- 2) Sobald das Zurücksetzen auf Werkseinstellungen abgeschlossen ist, schaltet sich die Soundbar automatisch ab und startet neu.

# / SOFTWARE AKTUALISIEREN

Aktualisieren Sie die Soundbar mit der neuesten Software, um die besten Eigenschaften und den besten Support zu erhalten. Sie benötigen:

- Wi-Fi-Netzwerk.
- Einen Computer mit Internetzugang.
- Ein FAT-formatiertes USB-Flashlaufwerk.

## Prüfen der aktuellen Version

Zum Prüfen der aktuellen Version **☼ DIM LEVEL** 3 Sekunden lang gedrückt halten, dann **☰ SOUND MODE** und **NIGHT MODE** **☾** innerhalb von 10 Sekunden nacheinander drücken.

## Software aktualisieren

- 1) Die neueste Version der Software finden Sie, wenn Sie mit einem Netzwerk verbunden sind. „**NEW UPDATE FOUND**“ (Neues Update gefunden) scrollt einmal auf dem Anzeigefeld. Die Soundbar beginnt mit dem Aktualisierungsvorgang.
  - Prozentsatz und „**UPDATING, KEEP INTERNET CONNECTION**“ (Aktualisiere, Internetverbindung halten) scrollt auf dem Anzeigefeld.
- 2) Harman Kardon bietet möglicherweise zukünftig Updates für die Firmware des Enchant Soundbar-Systems an. Wird ein Update angeboten, können Sie die Updatedatei herunterladen, auf einem USB-Flashlaufwerk speichern und dieses in den USB-Port der Soundbar stecken. Bitte besuchen [www.harmankardon.com](http://www.harmankardon.com) oder wenden Sie sich an den Kundendienst, um weitere Informationen zum Herunterladen von Update-Dateien zu erhalten. Halten Sie die **—** und **⏻**-Tasten an der Soundbar gedrückt, um das Softwareupdate auszulösen.

# / TECHNISCHE DATEN

	Enchant 800	Enchant 1300
<b>Audio/Video</b>		
Audiokanäle	8	13
Maximale Leistung	180 W	240 W
RMS-Leistung	90 W	120 W
Gesamte harmonische Verzerrung (THD)	1 %	1 %
Größe Tieftöner	6 x 2" (50 mm)	10 x 2" (50 mm)
Größe Hochtöner	2 x 1" (25 mm)	1 x 0,75" (20 mm) 2 x 1" (25 mm)
Maximaler Schalldruckpegel	91 db SPL	93 dB SPL
Frequenzgang	76 Hz - 20 KHz	71 Hz - 20 KHz
Audioeingänge	1 analog, 1 optisch, Bluetooth, USB, WLAN	1 analog, 1 optisch, Bluetooth, USB, WLAN
HDMI-Videoeingänge:	1	3
HDMI-Videoausgang (mit ARC (Audio Return Channel))	1	1
HDMI HDCP-Version	2.2	2.2
HDR	HDR10	HDR10
<b>Bluetooth</b>		
Bluetooth-Version	4.2	4.2
Bluetooth-Profil	A2DP v1.3, AVRCP v1.5	A2DP v1.3, AVRCP v1.5
Bluetooth-Frequenzbereich	2402 MHz - 2480 MHz	2402 MHz - 2480 MHz
Max. Bluetooth-Übertragungsleistung	9 dBm (EIRP)	9 dBm (EIRP)
Bluetooth-Übertragungsmodulation	GFSK, $\pi/4$ DQPSK, 8DPSK	GFSK, $\pi/4$ DQPSK, 8DPSK

	Enchant 800	Enchant 1300
<b>WLAN</b>		
WLAN-Netzwerkcompatibilität	802.11b/g/n/ac (2.4G/5G)	802.11b/g/n/ac (2.4G/5G)
2.4G WLAN-Frequenzbereich:	2412 - 2472 MHz (2,4-GHz-ISM-Band, USA 11 Kanäle, Europa und andere Länder 13 Kanäle)	2412 - 2472 MHz (2,4-GHz-ISM-Band, USA 11 Kanäle, Europa und andere Länder 13 Kanäle)
Max. 2.4G Übertragungsleistung	18 dBm (EIRP)	18 dBm (EIRP)
2.4G WLAN-Modulation	OFDM, DSSS, DBPSK, DQPSK, CCK, 16QAM, 64QAM	OFDM, DSSS, DBPSK, DQPSK, CCK, 16QAM, 64QAM
Max. 5G WLAN-Übertragungsleistung	18 dBm (EIRP)	18 dBm (EIRP)
5G WLAN-Modulation	OFDM, DSSS, DBPSK, DQPSK, CCK, 16QAM, 64QAM, 256QAM	OFDM, DSSS, DBPSK, DQPSK, CCK, 16QAM, 64QAM, 256QAM
5G WLAN-Übertragungsfrequenzbereich	5,150 ~ 5,350 GHz, 5,470 ~ 5,725 GHz, 5,725 ~ 5,825 GHz	5,150 ~ 5,350 GHz, 5,470 ~ 5,725 GHz, 5,725 ~ 5,825 GHz
2.4G Funknetzfrequenzbereich im Nahbereich	2402 - 2478 MHz	2402 - 2478 MHz
Max. 2.4G Nahbereichsfunknetzübertragungsleistung	0 dBm (EIRP)	0 dBm (EIRP)
2.4G WLAN-Nahbereichsfunknetzmodulation	$\pi/4$ DQPSK	$\pi/4$ DQPSK
<b>USB</b>		
USB-Kompatibilität Unterstützte USB-Klassen	Hi-Speed USB (2.0)	Hi-Speed USB (2.0)

	<b>Enchant 800</b>	<b>Enchant 1300</b>
USB-Dateiformate	USB Mass Storage Class (MSC)	USB Mass Storage Class (MSC)
USB-Dateisystem	FAT16, FAT32	FAT16, FAT32
USB-Dateiformate	.mp3, .wav, .aac, .flac, .ogg	.mp3, .wav, .aac, .flac, .ogg
USB-Anschluss	5 V $\equiv$ 1 A	5 V $\equiv$ 1 A
<b>Allgemein</b>		
Stromversorgung	100-240 V $\sim$ 50/60 Hz	100-240 V $\sim$ 50/60 Hz
Leistungsaufnahme	33 W	48 W
Leistungsaufnahme im Standby-Modus	< 2 W	< 2 W
Betriebstemperatur	0 °C - 45 °C	0 °C - 45 °C
Abmessungen (B x H x T)	860 x 65 x 125 mm (33,8" x 2,6" x 4,9")	1120 x 65 x 125 mm (44" x 2,6" x 4,9")
Länge Zubehörkabel	1200 mm (4')	1200 mm (4')
Gewicht	4,3 kg (9,5 lb)	5,65 kg (12,5 lb)
Verpackungsabmessungen (B x H x T)	940 mm x 190 mm x 180 mm (37" x 7,5" x 7")	1200mm x 190 mm x 180 mm (47" x 7,5" x 7")
Gewicht der Verpackung (gesamt)	6,1 kg (13,4 lb)	7,6 kg (16,7 lb)

	Enchant Subwoofer
<b>Audio/Video</b>	
Maximale Leistung	400 W
RMS-Leistung	200 W
Gesamte harmonische Verzerrung (THD)	1%
Größe Tieftöner	6 x 2" (50 mm)
Maximaler Schalldruckpegel	83 dB SPL
Frequenzgang	35 Hz - 160 KHz
<b>WLAN</b>	
2.4G Funknetzfrequenzbereich im Nahbereich	2402 - 2478 MHz
Max. 2.4G Nahbereichsfunknetzübertragungsleistung	0 dBm (EIRP)
2.4G WLAN-Nahbereichsfunknetzmodulation	$\pi/4$ DQPSK
<b>Allgemein</b>	
Stromversorgung	100 - 240 V ~ 50/60 Hz
Leistungsaufnahme	48 W
Leistungsaufnahme im Standby-Modus	< 0,5 W
Betriebstemperatur	0 °C - 45 °C
Abmessungen (B x H x T)	296 mm x 400 mm x 296 mm (11,7" x 15,7" x 11,7")
Länge Zubehörkabel	1200 mm (4')
Gewicht	14,9 kg (32,8 lb)
Verpackungsabmessungen (B x H x T)	360 mm x 358 mm x 474 mm (14,1" x 14" x 18,7")
Gewicht der Verpackung (gesamt)	16,8 kg (37 lb)

# / FEHLERBEHEBUNG

Versuchen Sie niemals, das Produkt selbst zu reparieren. Falls bei der Verwendung dieses Geräts Probleme auftreten, prüfen Sie die folgenden Punkte, bevor Sie den Service anfordern.

## Ton

### Kein Ton aus der Soundbar.

- Stellen Sie sicher, dass die Soundbar nicht stummgeschaltet ist.
- Stellen Sie sicher, dass Sie mit der Fernbedienung die richtige Audioeingangsquelle wählen.

### Merkwürdiger Ton.

- Halten Sie zum Zurücksetzen der Standard-Audioeinstellungen  **SOUND MODE** 5 Sekunden lang gedrückt.

### Kein Ton vom kabellosen Subwoofer.

- Prüfen Sie, ob die Subwoofer-LED konstant weiß leuchtet. Eine blinkende LED bedeutet eine verlorene Verbindung. Koppeln Sie Subwoofer und Soundbar manuell.

### Verzerrter Ton oder Echo.

- Falls Sie den Ton des Fernsehgeräts über die Soundbar wiedergeben, vergewissern Sie sich, dass das Fernsehgerät nicht stummgeschaltet ist.

### Audio und Video sind nicht synchron.

- Drücken Sie **AUDIO SYNC +/-** zum Synchronisieren.

### Eine Fehlermeldung wird im Display angezeigt.

- Wenn „**ERROR**“ angezeigt wird, weist dies darauf hin, dass ein Audio-Eingangsformat nicht unterstützt wird.
- Wenn „**ERROR**“ im USB-Quellmodus angezeigt wird, bedeutet dies, dass das USB-Gerät oder eine Datei nicht unterstützt wird.



## Bluetooth

**Ein Gerät kann keine Verbindung mit der Soundbar herstellen.**

- Prüfen Sie, ob die Bluetooth-Funktion des Geräts aktiviert ist.
- Die Soundbar ist bereits mit einem anderen Bluetooth-fähigen Gerät verbunden. Halten Sie zum Trennen und Koppeln mit einem neuen Gerät **✂ BT** auf der Fernbedienung gedrückt.

**Schlechte Audioqualität von einem verbundenen Bluetooth-Gerät.**

- Der Bluetooth-Empfang ist schlecht. Bringen Sie das Gerät in die Nähe der Soundbar, oder entfernen Sie alle Hindernisse zwischen dem Gerät und der Soundbar.

## Wi-Fi

**Die Enchant Soundbar kann keine Verbindung zu meinem Wi-Fi-Netzwerk herstellen.**

- Prüfen Sie die Funktion Ihres Routers.
- Folgen Sie den Anweisungen der Google Home-App zum Abschließen der Wi-Fi-Einrichtung.

# / HINWEIS ZUR OPEN SOURCE-LIZENZ

Dieses Produkt enthält Open-Source-Software. Der Quellcode und die entsprechende Versionsanweisung für GPL-lizenzierte Software sind auch unter <http://www.harmanardon.com/opensource> verfügbar. Sie können diese Informationen auch erhalten, wenn Sie sich unter [OpenSourceSupport@Harman.com](mailto:OpenSourceSupport@Harman.com) an uns wenden.

# / LIZENZ



Die Bluetooth®-Wortmarke und die Logos sind eingetragene Marken und Eigentum von Bluetooth SIG, Inc. und jegliche Verwendung dieser Marken durch HARMAN International Industries, Incorporated, erfolgt in Lizenz. Alle anderen Marken und Markennamen sind Eigentum ihrer jeweiligen Besitzer.



Hergestellt unter Lizenz von Dolby Laboratories. Dolby, Dolby Audio, Pro Logic und das Doppel-D-Symbol sind Marken von Dolby Laboratories.



Die Begriffe HDMI, das HDMI-Logo und High-Definition Multimedia Interface sind Marken oder eingetragene Marken der HDMI Licensing LLC in den Vereinigten Staaten.



Das Wi-Fi CERTIFIED-Logo ist ein Gütezeichen der Wi-Fi Alliance.



Für DTS-Patente siehe <http://patents.dts.com>. Hergestellt unter Lizenz von DTS Licensing Limited. DTS, das Symbol und DTS und das Symbol zusammen sind eingetragene Warenzeichen, und DTS Digital Surround ist ein Warenzeichen von DTS, Inc. © DTS, Inc.



Das Chromecast built-in-Logo ist ein Warenzeichen von Google LLC.

**harman / kardon**<sup>®</sup>  
by HARMAN