

ENCHANT 1300  
ENCHANT 800  
ENCHANT SUBWOOFER

/



GEBRUIKERS-  
HANDLEIDING

# / BELANGRIJKE VEILIGHEIDSIN- STRUCTIES

## **Controleer de netspanning voor gebruik**

De Enchant soundbars zijn ontworpen voor gebruik met 100-240 volt, 50/60Hz wisselstroom. Aansluiting op andere netspanning dan waarvoor uw product is bedoeld, kan gevaarlijk zijn, brand veroorzaken en het apparaat beschadigen. Als u vragen heeft over de juiste netspanning voor dit specifieke model of over de netspanning in uw land, neem dan contact op met uw dealer voordat u het apparaat op een stopcontact aansluit.

## **Gebruik geen verlengsnoeren**

Om gevaarlijke situaties te voorkomen, uitsluitend het bijgeleverde netsnoer gebruiken. Het gebruik van verlengsnoeren met dit product wordt afgeraden. Netsnoeren niet onder tapijt en vloerbedekking leggen, en er geen zware voorwerpen op plaatsen. Beschadigde netsnoeren dienen direct te worden vervangen door een erkend servicecentrum met een netsnoer met dezelfde specificatie.

## **Behandel het netsnoer voorzichtig**

Altijd de stekker hanteren als u het snoer uit het stopcontact verwijdert. Nooit aan het snoer trekken. Als u de luidspreker langere tijd niet gebruikt, verwijder dan de stekker uit het stopcontact.

## **De behuizing niet openen.**

Binnenin het apparaat bevinden zich geen door de gebruiker te repareren onderdelen. Het openen van de behuizing kan schokgevaar opleveren, en wijzigingen aan het apparaat doen de garantie vervallen. Als water in het apparaat terechtkomt, de stekker direct uit het stopcontact verwijderen en contact opnemen met een erkend servicecentrum.

# / INHOUDSOPGAVE

BELANGRIJKE VEILIGHEIDSINSTRUCTIES .....	2
INLEIDING .....	4
VERPAKKINGSINHOUD .....	5
PRODUCT OVERZICHT .....	7
INSTALLATIE.....	15
AANSLUITEN OP UW TV .....	19
AANSLUITEN OP ANDERE APPARATEN.....	21
OP VOEDING AANSLUITEN .....	23
AANSLUITEN OP WI-FI .....	27
GEBRUIK VAN UW SOUNDBAR.....	28
INSTELLINGEN.....	32
SOFTWARE UPDATE .....	35
SPECIFICATIES.....	36
VERHELPEN VAN STORINGEN .....	40
MEDEDELING OPEN SOURCE LICENTIE .....	42
LICENTIE .....	43

# / INLEIDING

Deze handleiding bevat informatie over de Enchant 1300, Enchant 800 en Enchant Subwoofer. Wij raden u aan een paar minuten de tijd te nemen om deze handleiding met de beschrijving van het apparaat te lezen en stapsgewijze instructies op te volgen om u te helpen bij het instellen en gebruik van het apparaat. Lees en begrijp alle veiligheidsinstructies voordat u het apparaat gebruikt.

**Voor dit product is mogelijk een belangrijke software-update beschikbaar. Volg de instructies om het product aan te sluiten op Wi-Fi om ervoor te zorgen dat het apparaat de meest recente software-updates bevat.**

Ontwerp en specificaties kunnen worden gewijzigd zonder voorafgaande kennisgeving.

Als u vragen heeft over deze producten, de installatie of de bediening, neem dan contact op met uw Harman Kardon-leverancier of klantenservice, of bezoek de website op [www.harmanardon.com](http://www.harmanardon.com)

# VERPAKKINGS- INHOUD

Pak de doos voorzichtig uit en controleer of de volgende onderdelen zijn meegeleverd. Als een onderdeel beschadigd is, gebruik het dan niet en neem contact op met uw Harman Kardon-dealer of klantenservice.

## ENCHANT 1300 / ENCHANT 800

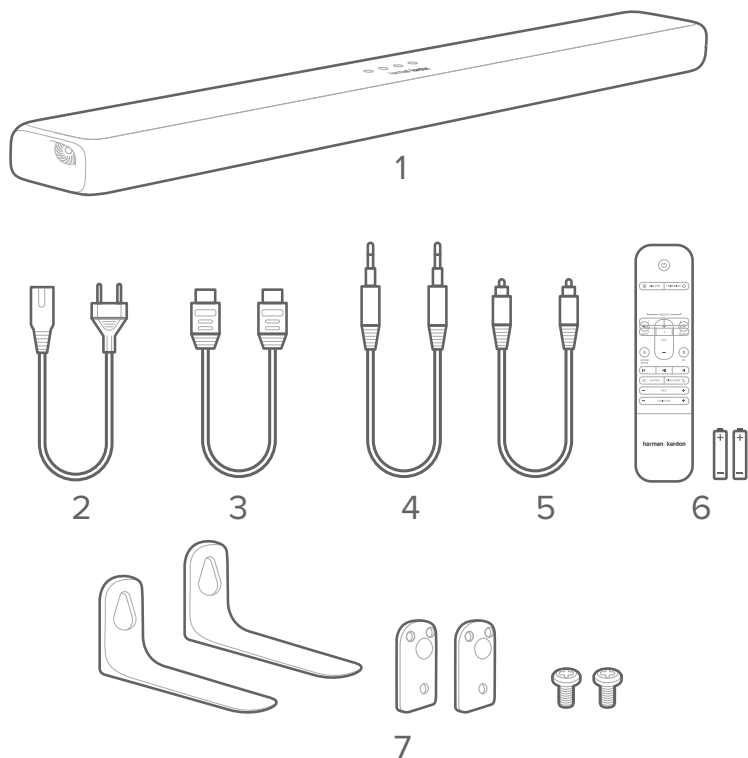

1. Soundbar
2. Netsnoer\*
3. HDMI-kabel
4. AUX-kabel
5. Optische kabel
6. Afstandsbediening (met 2 AAA-batterijen)
7. Wandbevestigingsbeugel

\* Het aantal netsnoeren en het type stekker kan per regio verschillen.

De batterijen plaatsen voordat u de afstandsbediening gebruikt (AAA-batterijen X 2)

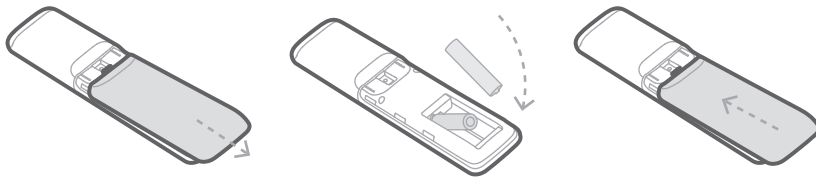

Schuif het batterijklepje in de richting van de pijl totdat het volledig is verwijderd. Let bij het plaatsen van 2 AAA-batterijen (1,5V) op de polariteit. Schuif het batterijklepje terug op zijn plaats.

## ENCHANT SUBWOOFER (optioneel)

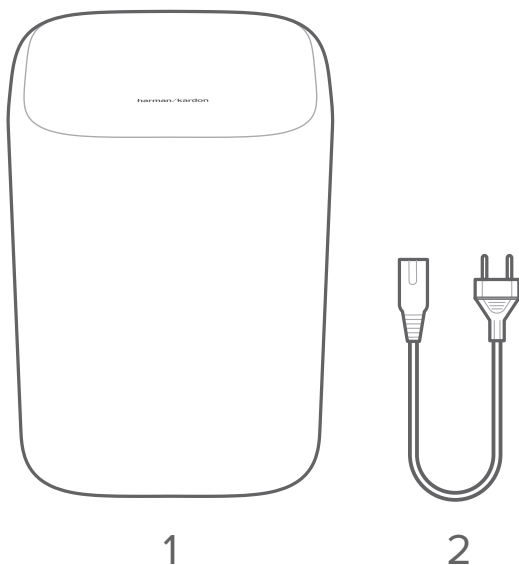

1. Subwoofer
2. Netsnoer\*

\* Het aantal netsnoeren en type stekker kan per regio verschillen.

# PRODUCT OVERZICHT

## Voorpaneel en bovenpaneel van de Soundbar

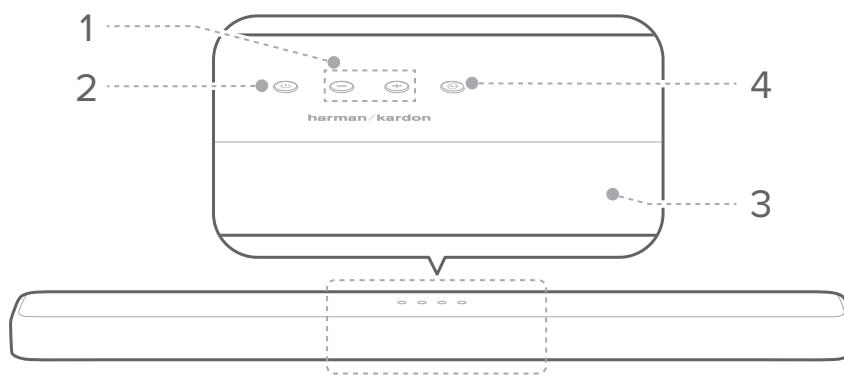

### 1. +/- (Volume)

- Stel het volume in.
- Druk beide tegelijk in om de soundbar te dempen.

### 2. $\text{\textcircled{P}}$ (Voeding)

- Schakel het apparaat in of op standby.
- Houd 5 seconden ingedrukt om Wi-Fi voor de soundbar in te stellen.

### 3. Paneeldisplay

- Toont de huidige modus en status.

#### 4. (Bron)

- Selecteer de broninvoermodus:

Broninvoermodus	Display
HDMI UIT (TV ARC)	TV ARC
HDMI 1-ingang	HDMI 1
HDMI 2-ingang*	HDMI 2
HDMI 3-ingang*	HDMI 3
Optische ingang	OPT
Aux-ingang	AUX
Bluetooth-ingang	BT
USB-ingang	USB

\* HDMI 2 en HDMI 3 zijn alleen beschikbaar op de Enchant 1300.



## Achterpaneel van de Soundbar

### ENCHANT 1300

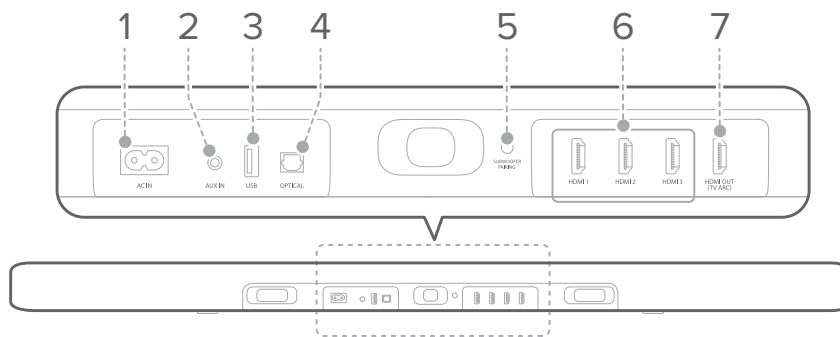

### ENCHANT 800

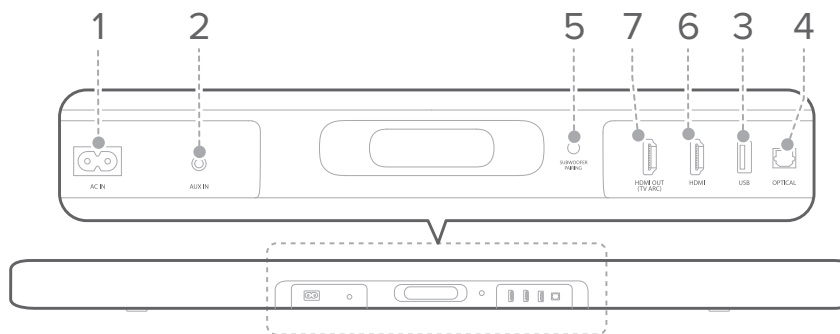

#### 1. AC IN

- Sluit het netsnoer aan en steek de stekker in een stopcontact.

#### 2. AUX IN

- Sluit aan op de analoge uitgang van een extern audioapparaat.

#### 3. USB

- Sluit aan op een USB-opslagapparaat om muziek af te spelen.

#### 4. OPTICAL

- Sluit aan op de optische audio-uitgang op uw tv of digitale apparaat.

#### 5. SUBWOOFER PAIRING

- Indrukken om de koppelingsmodus voor de subwoofer in te schakelen.
- Houd ingedrukt om de subwoofer-koppelingsmodus uit en weer in te schakelen.

#### 6. HDMI 1 / HDMI 2\* / HDMI 3\*

- Voer tegelijkertijd digitale video- en audiosignalen in met een HDMI-kabel.
- Sluit een digitaal apparaat aan op de HDMI-uitgang.

#### 7. HDMI OUT(TV ARC)

- Sluit de **HDMI (ARC)**-ingang aan op uw tv.

\* HDMI 2 en HDMI 3 zijn alleen beschikbaar op de Enchant 1300.

## Achterpaneel van de Subwoofer

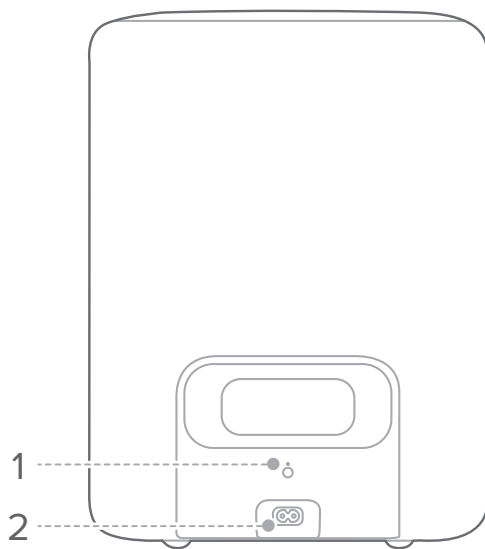

### 1. KOPPELEN

- Indrukken om de subwoofer te koppelen met de Enchant-soundbar.

### 2. AC IN

- Sluit het netsnoer aan en steek de stekker in een stopcontact.

## Afstandsbediening

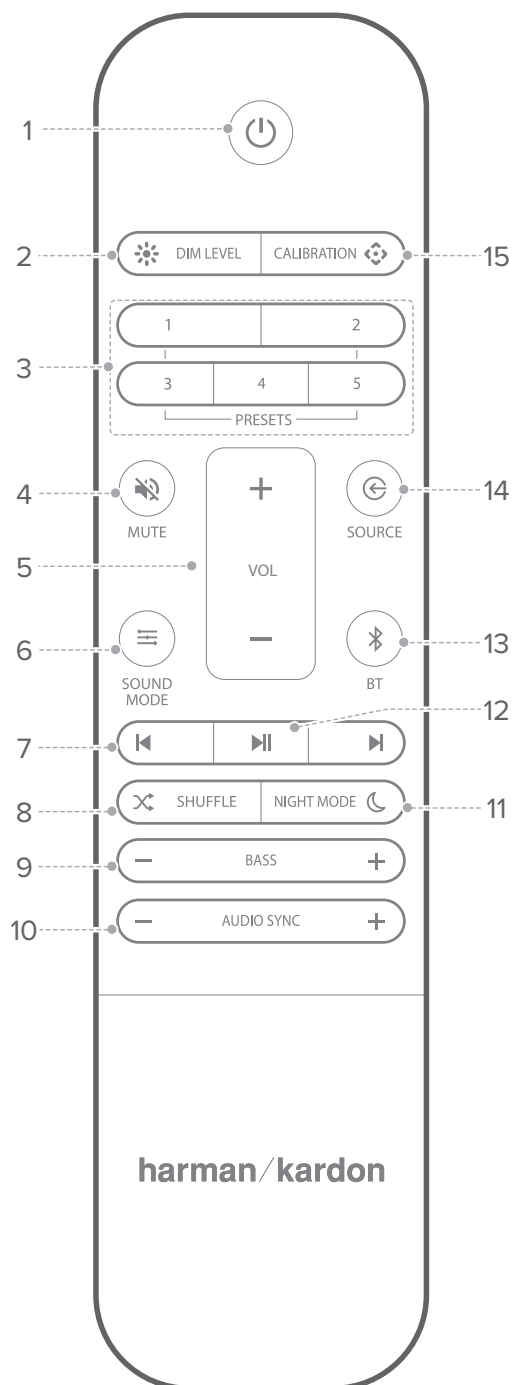

- 1. ⏻ (Voeding)**
  - Inschakelen of overschakelen naar stand-by.
- 2. ☀ DIM LEVEL**
  - Stel de helderheid van het displaypaneel in.
- 3. PRESETS**
  - Voorkeurinstellingen voor audio-instellingen en **SOUND MODE** gebruiken. Een voorkeurinstelling opslaan:
    - Druk op de **SOURCE**-toets om een bron te selecteren.
    - Druk op de **SOUND MODE**-toets om een voorkeursinstelling voor die bron te selecteren.
    - Stel **VOLUME**, **BASS** en **MIGHT MODE** in naar eigen voorkeur.
    - De toets **PRESET** (PRESET) 3 seconden ingedrukt houden om alle soundbar-instellingen op te slaan als voorkeurinstellingen. Druk op een van de **PRESET**-toetsen om alle audio-instellingen te openen.
- 4. 🔇 MUTE**
  - Het geluid van de soundbar dempen of inschakelen.
- 5. VOL +/-**
  - Verhoog of verlaag het volume.

## 6. SOUND MODE

- Selecteer voorkeurstellingen om de muziek of video naar voorkeur in te stellen: **STANDAARD / MUZIEK / FILM / SPRAAK / PERSOONLIJK**.
- Selecteer de **STANDAARD**-modus om naar het originele geluid met MultiBeam Surround Sound te luisteren.
- Selecteer de **MUZIEK**-modus om te genieten van muziek met een licht MultiBeam Surround Sound-effect.
- Selecteer de **FILM**-modus om te genieten van filmgeluid met MultiBeam Surround Sound.
- Selecteer de **SPRAAK**-modus om te genieten van dialogen met een licht MultiBeam Surround Sound-effect.
- Selecteer de **PERSOONLIJKE** modus om te genieten van het originele geluid met MultiBeam Surround Sound. De bas-instelling kan naar persoonlijke voorkeur worden gewijzigd en opgeslagen in de voorkeurstellingen.
- Houd 5 seconden ingedrukt om de standaard audio-instellingen te resetten.

## 7.

- Ga naar het vorige of volgende nummer voor Chromecast, Bluetooth of USB-weergave.

## 8. SHUFFLE

- Herhaal of willekeurig afspelen (alleen USB-weergave).

## 9. **BASS - / +**

- Verlaag of verhoog het basniveau van de soundbar (of de subwoofer na koppeling).

## 10. **AUDIO SYNC - / +**

- Verlaag of verhoog de audiosynchronisatie-vertraging als de video- en geluidssynchronisatie niet correct is.

## 11. **NIGHT MODE**

- Schakel de nachtmodus (Dynamic Range Control) in of uit voor Dolby Digital- en DTS-tracks. Als de nachtmodus is ingeschakeld, wordt hard geluid verzacht (het geluid kan vervormd zijn).

## 12.

- Chromecast, Bluetooth of USB afspelen of pauzeren.

## 13. BT

- Indrukken om de Bluetooth-koppelingsmodus in te schakelen.
- Houd 5 seconden ingedrukt om verbinding te maken met een nieuw apparaat.

#### 14. SOURCE

- Selecteer een invoerbron voor de soundbar: **HDMI ARC/ HDMI 1 / HDMI 2\* / HDMI 3\* / Optical / AUX / USB / BT.**

#### 15. CALIBRATION

- Houd deze toets 3 seconden ingedrukt om automatische MultiBeam-kalibratie te starten. (zie paragraaf over kalibratie)

\* HDMI 2 en HDMI 3 zijn alleen beschikbaar op de Enchant 1300.

# / INSTALLATIE

## Plaats de Soundbar onder uw tv op de tafel

### OPMERKINGEN:

- Verwijder eventuele interferentie van beide zijden van de soundbar zodat de zijwaarts gerichte luidsprekers correct kunnen werken en het geluid in uw kamer kan reflecteren. Het blokkeren van de zijhoorns heeft invloed op de akoestische prestaties.
- Om draadloze interferentie te voorkomen, moet u andere draadloze apparaten op een afstand van 0,3 meter van de soundbar houden.
- Zorg dat er een stopcontact in de buurt is.

Plaats de soundbar met de rubberen voetjes op een stabiele en vlakke ondergrond onder de tv.



### LET OP:

- Plaats de soundbar niet op de voor-, achter- of bovenkant wanneer deze in gebruik is.
- Plaats geen voorwerpen op de soundbar.

## Wandmontage van de Soundbar

### LET OP:

- Zorg ervoor dat de muur het gewicht van dit apparaat kan dragen voordat u het monteert.
  - Installeer alleen op een verticale muur.
  - Het apparaat niet op een plaats met hoge temperaturen of vochtigheid monteren.
  - Sluit kabels van het apparaat aan op externe toestellen voordat u het aan de muur monteert.
  - Zorg ervoor dat het apparaat tijdens installatie is uitgeschakeld en de stekker uit het stopcontact is verwijderd. Dit om gevaar van een elektrische schok te voorkomen.
  - Koop en gebruik bevestigingsschroeven of ankers die geschikt zijn voor het type muur (gipsplaat, hout, enz.). Bevestig indien mogelijk de steunschroeven in muurstijlen. (Diameter: M5; Lengte: 3,8cm of langer is aanbevolen)
- 1) Gebruik tape om het papieren sjabloon aan de muur te bevestigen, druk een penpunt door het midden het montagegat om de plaats van de beugel te markeren en verwijder het papier.

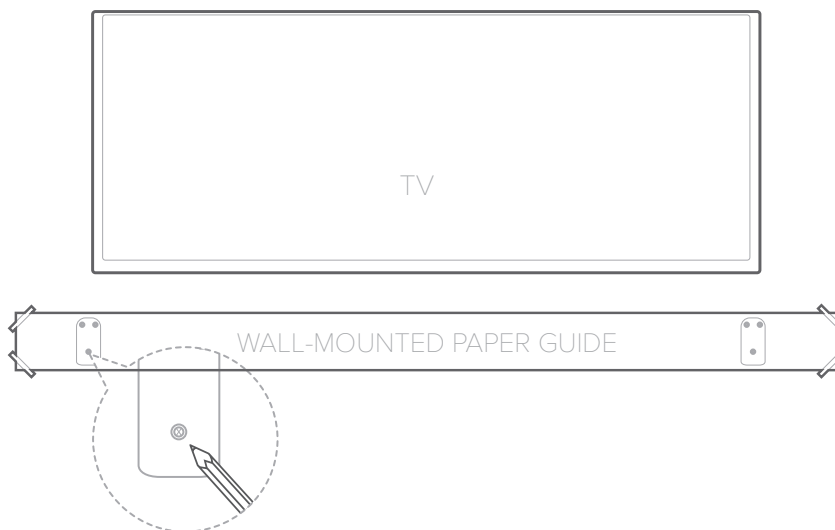



- 2) Gebruik een geschikte boormaat, en boor bij elke markering een gat in de muur. Gebruik passende ankers en schroef de muurbevestigingsbeugels in de gaten van de steunschroef in de muur.

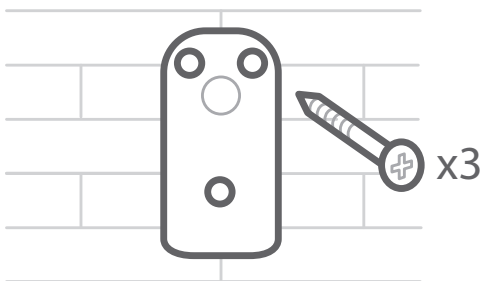

**LET OP:**

- Als de markeringen niet overeenkomen met de positie van de tapbouten, zorg dan dat u geschikte ankers of pluggen in de gaten steekt voordat u de steunschroeven installeert. Als u ankers of pluggen gebruikt, zorg er dan voor dat de gaten groot genoeg zijn voor de ankers of pluggen die u gebruikt.
- 3) Gebruik de meegeleverde kleine schroeven om de L-beugels aan de onderkant van de soundbar te monteren.

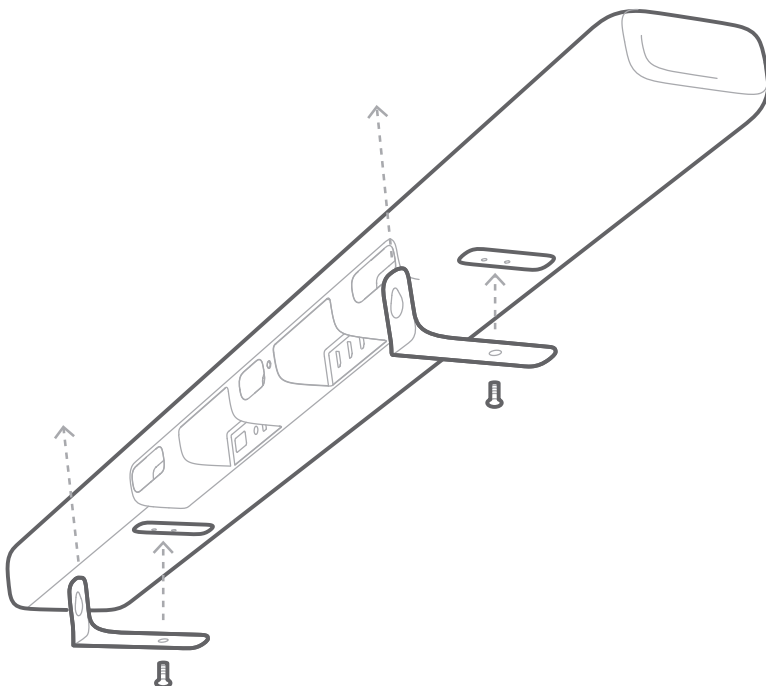

- 4) Haak de soundbar aan de beugels die aan de muur zijn bevestigd.

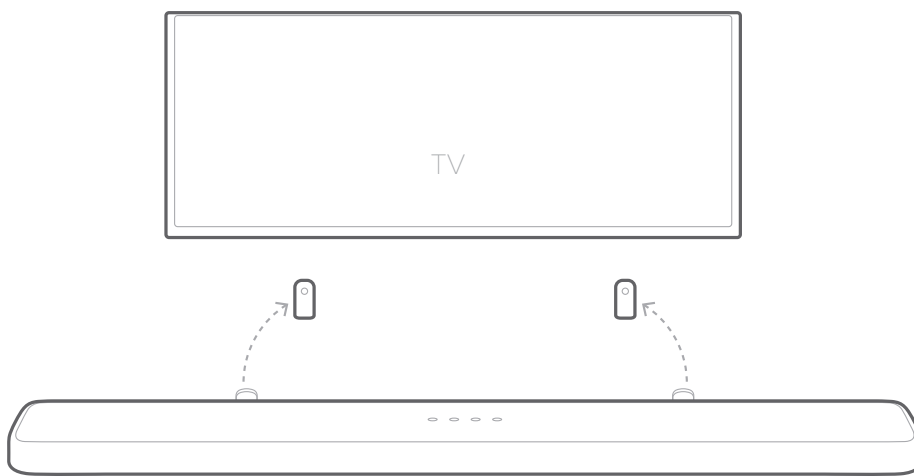

**LET OP:**

- Sluit het netsnoer van de soundbar of uw tv niet aan op een stopcontact totdat alle verbindingen tussen de componenten zijn voltooid.
- Voordat u het apparaat verplaatst of installeert, moet u het eerst uitschakelen en loskoppelen.

# / AANSLUITEN OP UW TV

## OPMERKINGEN:

- Als u alleen geluid wilt weergeven via de soundbar, moet u de tv-audio instellen om externe luidsprekers te ondersteunen en de ingebouwde tv-luidsprekers uit te schakelen.
- Controleer voordat u aansluitingen maakt of wijzigt of alle apparaten zijn losgekoppeld van het stopcontact.

## Sluit aan op uw tv met een HDMI-kabel (bij voorkeur)

- 1) Sluit de meegeleverde HDMI-kabel aan op de **HDMI OUT (TV ARC)** aansluiting aan de achterkant van de soundbar en de **HDMI IN (ARC)** aansluiting op uw tv.

### ENCHANT 1300



### ENCHANT 800

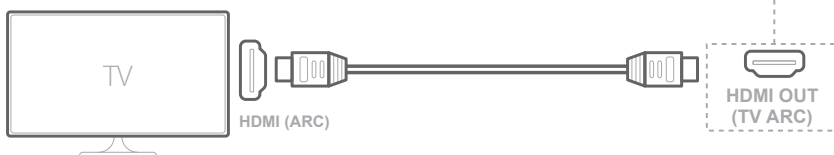

- 2) Druk op de **Ⓞ** toets op het bovenpaneel van de soundbar of op de **Ⓞ SOURCE**-toets op de afstandsbediening om de TV ARC-modus te selecteren.

**OPMERKINGEN:**

- Een HDMI-verbinding ondersteunt digitale audio en video met een enkele connector. Het is de beste optie om de soundbar aan te sluiten.
- Als uw tv ondersteuning biedt voor HDMI ARC, kunt u tv-audio via de soundbar beluisteren met een enkele HDMI-kabel.
- Deze HDMI-aansluiting is vereist als u andere videoapparaten wilt aansluiten op de soundbar-invoer voor weergave op de tv.
- Schakel de HDMI-CEC-functie op de tv in. HDMI-CEC is een functie waarmee CEC-compatibele apparaten die via HDMI zijn gekoppeld, kunnen worden bediend met één enkele afstandsbediening, zoals volumeregeling voor zowel de tv als de soundbar. Raadpleeg de gebruikershandleiding van uw tv voor meer informatie.

## Sluit aan op uw tv met een Optische (digitale) kabel

**OPMERKINGEN:**

- Zorg ervoor dat u het beschermkapje van beide uiteinden van de optische kabel hebt verwijderd.
- 1) Sluit de **OPTICAL IN** aansluiting van de soundbar aan op de **OPTICAL OUT** connector van uw tv met de meegeleverde digitale optische kabel.

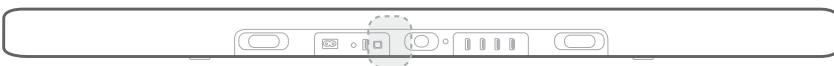
**ENCHANT 1300****ENCHANT 800**

- 2) Druk op de **⏪**-toets op het bovenpaneel van de soundbar of op de **⏪ SOURCE**-toets op de afstandsbediening om de **OPTICAL** modus te selecteren.

# / AANSLUITEN OP ANDERE APPARATEN

## HDMI-kabel (bij voorkeur)

Sluit een digitaal apparaat zoals set-top box, DVD/Blu-ray-speler of spelletjesconsole aan op de soundbar via een enkele HDMI-aansluiting.

- 1) Sluit de HDMI-kabel aan op de **HDMI IN** ingang op de achterkant van de soundbar met de **HDMI OUT** ingang op uw digitale apparaat.

### ENCHANT 1300



### ENCHANT 800

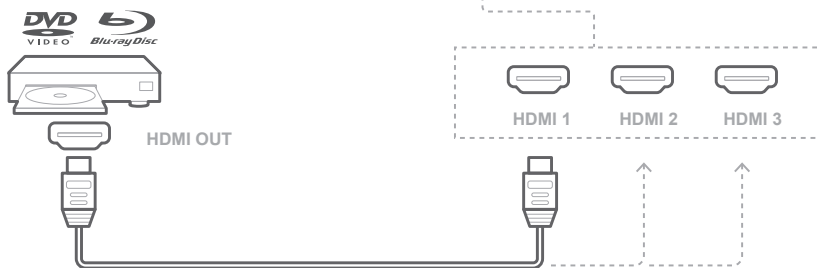

- 2) Druk op de **⏪**-toets op het bovenpaneel van de soundbar of de **⏪ SOURCE**-toets op de afstandsbediening om de **HDMI**-modus te selecteren.

### OPMERKINGEN:

- Gebruik voor de beste prestaties altijd een High-Speed (type 2) HDMI-kabel. Raadpleeg de specificaties van uw HDMI-kabel voor meer informatie.

### Optische of analoge audiokabels

- 1) Sluit de **OPTICAL** of **AUX** aansluiting van de soundbar aan op **OPTICAL OUT** of **AUDIO OUT** van het bronapparaat met de meegeleverde optische kabel of 3,5mm audiokabel.

#### ENCHANT 1300



#### ENCHANT 800

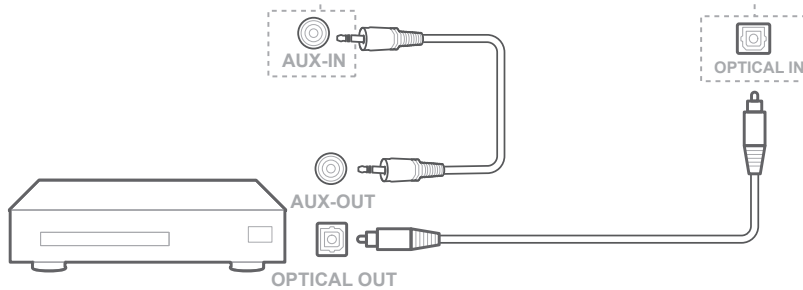

- 2) Druk op de **⏮**-toets op het bovenpaneel van de soundbar of de **⏮ SOURCE**-toets op de afstandsbediening om de OPTICAL- of AUX-modus te selecteren.

# / OP VOEDING AANSLUITEN

## Zet de Soundbar aan

### OPMERKINGEN:

- Controleer voordat u het netsnoer aansluit of alle andere aansluitingen zijn voltooid.
- De **⏻ (Aan/Uit)**-toets is 4 tot 6 seconden na het aansluiten van het netsnoer actief.
- Trek altijd aan de stekker en nooit aan de kabel wanneer u het netsnoer loskoppelt.
- Sluit dit apparaat of andere componenten niet op een stopcontact aan totdat alle verbindingen tussen de componenten zijn voltooid.

### ENCHANT 1300



### ENCHANT 800

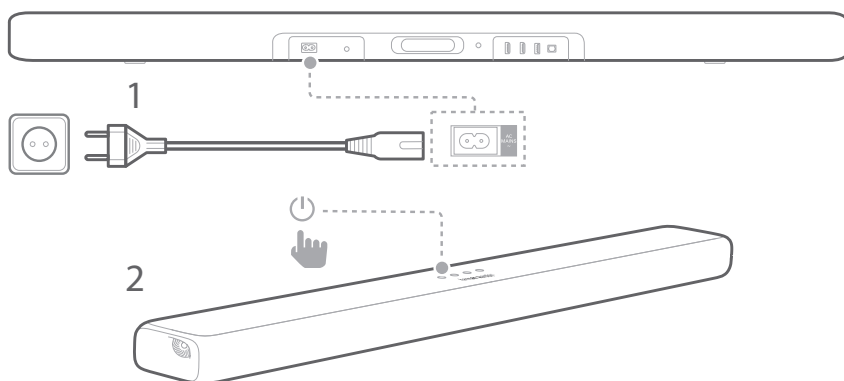

- 1) Sluit het ene uiteinde van het netsnoer aan op de **AC IN**-ingang op de achterkant van de soundbar.

- 2) Steek het andere uiteinde van het netsnoer in een stopcontact.
  - **"LOADING"** scrollt op het display. Het duurt ongeveer 30 seconden voordat de soundbar actief is. Het apparaat schakelt in de stand-bymodus en is klaar voor gebruik.
- 3) Schuif het klepje van het batterijvak totdat deze volledig is verwijderd. Plaats de twee meegeleverde AAA 1,5V-batterijen en let daarbij op de polariteit. Schuif het batterijklepje terug op zijn plaats.
- 4) Druk op de **⏻ (Aan/Uit)**-toets om de soundbar in te schakelen.
  - **"ON"** verschijnt op het display.

### Schakel de subwoofer in (optioneel)

- 1) Sluit het ene uiteinde van het netsnoer aan op de **AC IN**-ingang op de achterkant van de subwoofer.
- 2) Steek het andere uiteinde van het netsnoer in een stopcontact.

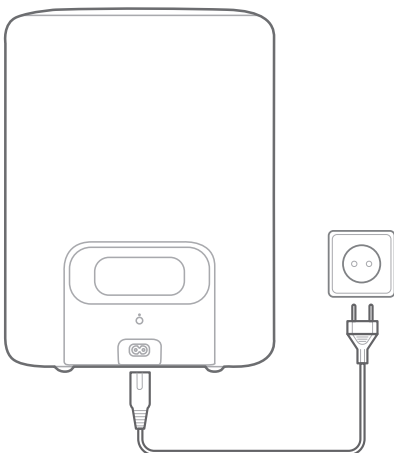



## De subwoofer aansluiten (optioneel)

- 1) Schakel de soundbar en de subwoofer in.
- 2) Druk op de **SUBWOOFER PAIRING**-toets op de soundbar of de **PAIRING**-toets op de subwoofer om de koppelingsmodus te activeren.
  - "**SUB PAIRING**" wordt weergegeven. U hoort een geluidstoon na de koppeling en "**SUB PAIRED**" wordt getoond.

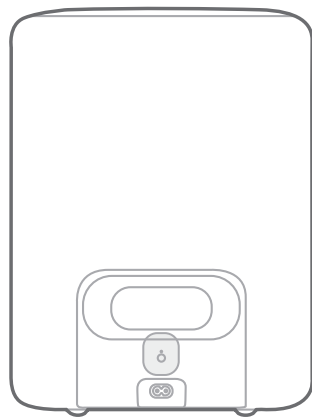



ENCHANT 1300

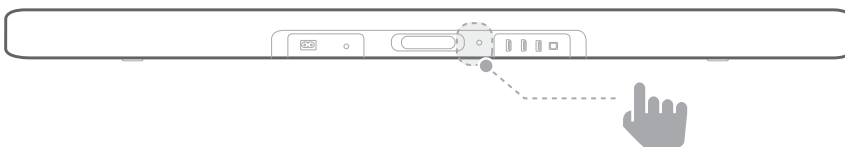

ENCHANT 800



### Subwoofer LED-functies

-  Wit (langzaam knipperend): Voeding aan
-  Wit (snel knipperend): Koppelen
-  Wit (continu aan): Gekoppeld

**OPMERKINGEN:**

- Als de soundbar is uitgeschakeld, schakelt de subwoofer naar de stand-bymodus.
- Als u een apparaat gebruikt met dezelfde frequentie (2,4GHz) als de soundbar in de omgeving van uw soundbar, kan storing lichte geluidsonderbreking veroorzaken.
- De maximale zendafstand van het draadloze signaal tussen de soundbar en de subwoofer kan variëren, afhankelijk van uw gebruiksomgeving.

# / AANSLUITEN OP WI-FI

De soundbar is met Wi-Fi verbonden met de Google Home-app.

- 1) Download de Google Home-app.
- 2) Zet de soundbar aan
- 3) Open de Google Home-app en stel uw soundbar in zoals aangegeven in de app. Volg altijd de instructies in de app om de Wi-Fi-installatie te voltooien.
- 4) Log in met uw Google-account. Maak een account aan als u nog geen account hebt.

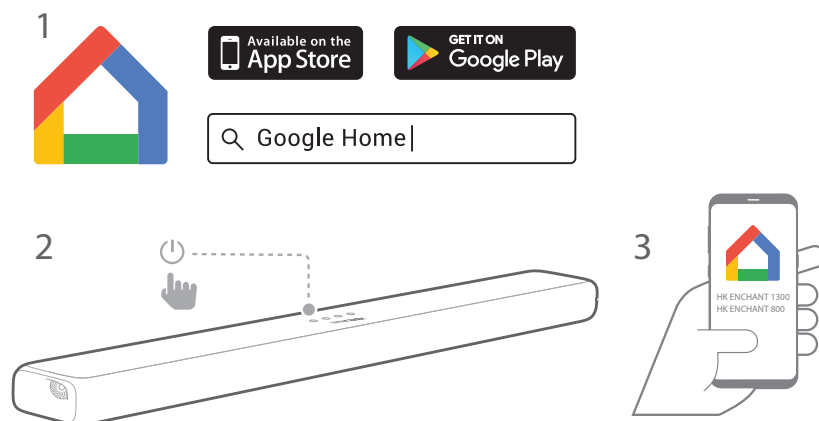

## OPMERKINGEN:

- Mocht u problemen ondervinden bij het instellen, dan moet u Bluetooth en locatieservices op uw smartphone of tablet inschakelen.
- Nadat de soundbar voor de eerste keer met internet is verbonden, detecteert het mogelijk een software-update om de prestaties te verbeteren. Het duurt mogelijk enkele minuten voordat deze update is voltooid.
- In de Google Home-app kunt u de soundbar een nieuwe naam geven. De apparaatnaam blijft behouden tijdens detectie van Bluetooth-apparaten en Google Cast-streaming.
- Zodra de soundbar met Wi-Fi is verbonden, ontvangt het een periodieke software-update om de prestaties te verbeteren.
- Om de verbinding met de Wi-Fi-router te verbreken en de instellingen van de soundbar te resetten, schakelt u de soundbar in en houdt u de -toets op het bovenpaneel van de soundbar 5 seconden ingedrukt.

# / GEBRUIK VAN UW SOUNDBAR

## Luister naar muziek met Google Cast



Chromecast is in uw Enchant-soundbar ingebouwd en u kunt muziek, podcasts en afspeellijsten van 300+ muziek-apps naar uw soundbar streamen door op de **Cast**-toets te drukken.

- 1) Open een met Chromecast compatibele app op uw smartphone of tablet.
- 2) Tik op het  pictogram in de app en selecteer de Enchant-soundbar.
- 3) Druk op "**Play**" in de app.

### OPMERKINGEN:

- De naam van uw soundbar wordt toegewezen tijdens de wifi-instelling.
- Gebruik de Google Home-app om de soundbar en andere Chromecast-audioapparaten te groeperen voor muziek in meerdere kamers.
- De soundbar ondersteunt audiostreaming maar ondersteunt geen videostreaming.

## Muziek afspelen via Bluetooth

- 1) Druk op de  **BT**-toets op de afstandsbediening om de Bluetooth-koppelingsmodus te activeren. U kunt ook herhaaldelijk op de  **SOURCE**-toets drukken totdat "**BT**" op het displaypaneel verschijnt.

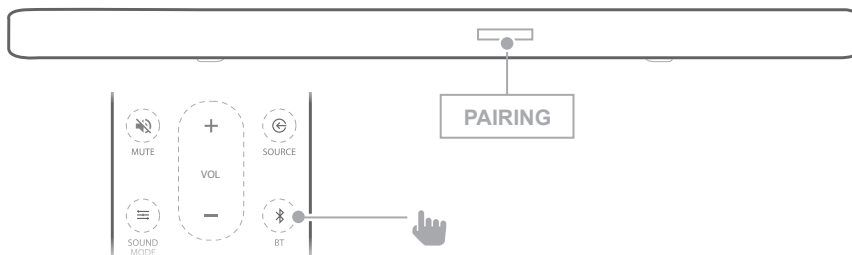

- 2) Selecteer "**HK ENCHANT 1300/800**" om aan te sluiten.
- Wanneer de muziek wordt gestreamd, scrollen het nummer, de titel en de artiest van de song op het display.

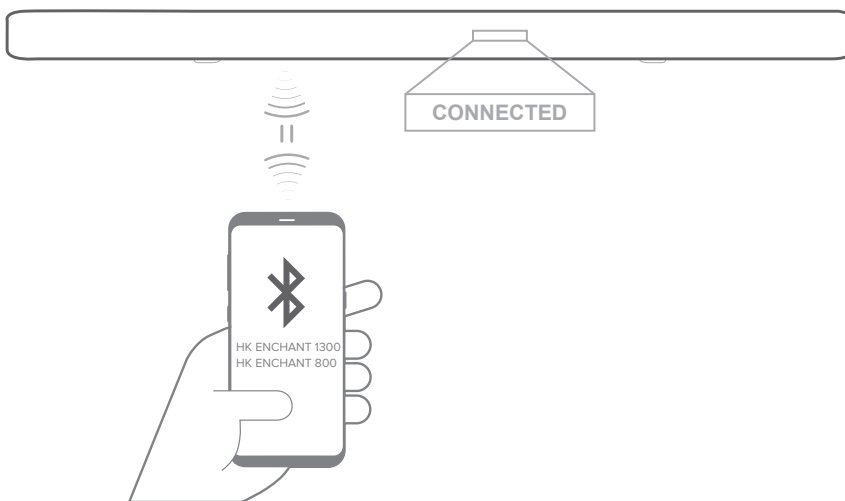

#### OPMERKINGEN:



- Als u de soundbar al op Wi-Fi hebt aangesloten en de apparaatnaam hebt gewijzigd, selecteert u de nieuwe apparaatnaam.
- Wanneer gevraagd wordt naar een PIN-code tijdens het aansluiten van een Bluetooth-apparaat, voert u "0000" in.
- Kies andere bronnen om de Bluetooth-modus te verlaten.
- Om te ontkoppelen en een ander apparaat te koppelen, houdt u **BT** 5 seconden ingedrukt op de afstandsbediening.
- De soundbar wordt automatisch uitgeschakeld na 10 minuten inactiviteit.
- Bluetooth-prestaties kunnen worden beïnvloed door de afstand van uw apparaat tot de soundbar en de omgeving.
- Houd een afstand van minder dan 10 meter tussen de soundbar en uw Bluetooth-apparaat om te voorkomen dat de verbinding wordt verbroken.
- Om verbinding te maken met een Samsung-tv of om problemen met de audioverbinding op te lossen, drukt u tegelijkertijd op **+**, **-** en **SOURCE** op de soundbar voordat u de koppelingsmodus start. Op het display wordt **FILT OFF** weergegeven.
- Als u ongewenste meldingsgeluiden van een mobiel apparaat ervaart, drukt u tegelijkertijd op **+**, **-** en **SOURCE** op de soundbar voordat u de koppelingsmodus start. Op het display wordt **FILT ON** weergegeven.

## Muziek afspelen vanaf USB-opslagapparaat

Muziekbestanden op USB-opslagapparaten afspelen via de soundbar.

- 1) Sluit uw USB-opslagapparaat aan op de USB-aansluiting van de soundbar.
- 2) Druk op de -toets op het bovenpaneel van de soundbar of op de  **SOURCE**-toets op de afstandsbediening om de **USB**-modus te selecteren.
  - Als de USB wordt gedetecteerd, toont het display "**LOADING**" en wordt muziek automatisch afgespeeld. Bestandsnamen verschijnen op het displaypaneel. Als geen USB wordt gedetecteerd, verschijnt "**PLUG IN USB**" op het display.

### USB-afspeelregelaars

- : Start, pauze of hervatten van afspelen.
- : Ga naar het vorige of volgende nummer.
-  **SHUFFLE**:
  - **Uit (standaard)**: speel muziek op volgorde.
  - **Shuffle**: speel muziek in willekeurige volgorde
  - **Herhaal een keer**: speel nummer herhaaldelijk.
  - **Alles herhalen**: alle nummers op de USB herhaaldelijk in mapvolgorde afspelen.

### Audioformaten

Extension	Codec	Sample rate	Bitrate
WAV	PCM	44,1KHz ~ 192KHz	<5Mbps
	LPCM	44,1KHz ~ 192KHz	<5Mbps
	IMA_ADPCM	44,1KHz ~ 192KHz	<5Mbps
	MPEG	44,1KHz ~ 192KHz	<5Mbps
	MULAW	44,1KHz ~ 192KHz	<5Mbps

Extension	Codec	Sample rate	Bitrate
MP3	MPEG1 layer1/2/3	32KHz ~ 48KHz	32Kbps ~ 320Kbps
	MPEG1 layer1/2/3	16KHz ~ 24KHz	8Kbps ~ 160Kbps
	MPEG2.5 layer3	8KHz ~ 12KHz	8Kbps ~ 160Kbps
AAC	MPEG2 LC	8KHz ~ 96KHz	<576Kbps
	MPEG2 LC	8KHz ~ 96KHz	<576Kbps
	HE AAC	8KHz ~ 96KHz	<576Kbps
Flac	Flac	8KHz ~ 192KHz	<5Mbps
OGG	Vorbis	8KHz ~ 48KHz	<500Kbps

**OPMERKINGEN:**

- Alleen bestandsnamen die cijfers of Engelse tekens bevatten, kunnen worden weergegeven, anders wordt "UNKNOWN" weergegeven.
- "UNSUPPORTED" wordt weergegeven als het bestandsformaat niet wordt ondersteund.
- Verwijder het USB-apparaat niet tijdens gebruik.
- Een zoekopdracht op een USB met grote capaciteit kan enkele minuten duren. USB met meer dan 2000 bestanden wordt niet ondersteund.
- Apparaten die extra programma-installatie met een computer vereisen, worden niet ondersteund.
- De USB-poort van de soundbar kan niet op een pc worden aangesloten en kan niet als opslagapparaat worden gebruikt.
- Het exFAT- en NTFS-bestandssysteem wordt niet ondersteund. FAT16/FAT32 systemen zijn beschikbaar.
- Het is mogelijk dat de onderstaande apparaten niet door de soundbar worden herkend. Externe HDD; Kaartlezers; Vergrendelde apparaten; Harde USB-apparaten; USB-hub; gebruik van USB-verlengkabel; iPhone/iPod/iPad; Android-apparaat.

# / INSTELLINGEN

## Kalibreer de Soundbar met Automatic MultiBeam™ Calibration (AMC)

Automatic MultiBeam Calibration (AMC) optimaliseert de soundbar-geluidsinstellingen voor een betere surround sound-ervaring.

- 1) Houdt de **CALIBRATION**  toets 3 seconden ingedrukt.
  - Het kalibratieproces begint met aftellen.

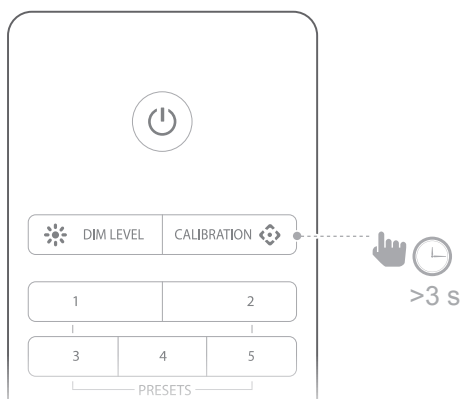

- 2) De totale kalibratie duurt minder dan 60 seconden.
  - **"DONE"** wordt weergegeven na kalibratie en **"FAIL"** wordt weergegeven als de kalibratie mislukt.

### OPMERKINGEN:

- Verwijder eventuele interferentie van beide zijden van de soundbar zodat de zijwaarts gerichte luidsprekers correct kunnen werken en het geluid in uw kamer kan reflecteren.
- Omgevingsruis of-geluiden kunnen het kalibratieproces verstoren. Blijf tijdens de kalibratie stil en uit de buurt van de luidsprekers.
- Kalibreer de audio telkens wanneer u de soundbar naar een andere locatie verplaatst.
- De kalibratie-instellingen kunnen worden verwijderd door een systeemreset: houdt de toetsen  en  op de soundbar ingedrukt.



## Gebruik van de tv-afstandsbediening

### HDMI CEC

Als u een HDMI ARC-verbinding met uw televisie gebruikt, zal de afstandsbediening van uw tv de soundbar automatisch bedienen voor standaardopdrachten zoals in- en uitschakelen en volumeregeling. De soundbar ondersteunt HDMI CEC en werkt met compatibele tv's (raadpleeg de handleiding van uw tv voor compatibiliteit met HDMI CEC)

### Automatische tv-afstandbediening

Bij de meeste Samsung-, LG-, Sony- en Vizio-tv's reageert de soundbar automatisch op de afstandsbediening van uw tv. Om deze functie uit te schakelen, drukt u 5 seconden op de **X** **SHUFFLE**-toets op de Enchant-afstandsbediening.

### Inleren van de tv-afstandbediening

Voor andere tv's, moet u de soundbar handmatig instellen om op de afstandsbediening van uw tv te reageren.

- 1) Houdt de toetsen **+** en **⌚** 5 seconden ingedrukt om de inleermodus te activeren.

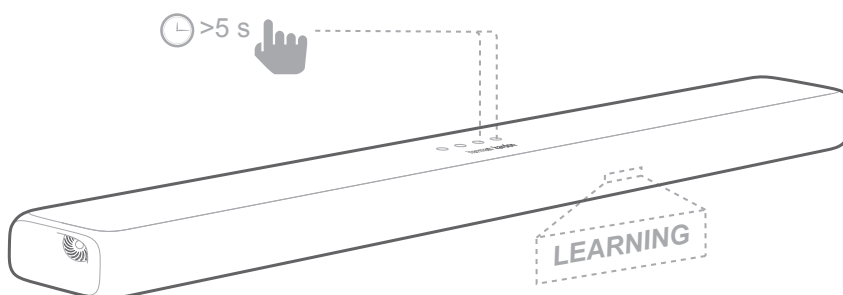

- 2) Druk op de **⏻**-toets van de soundbar en druk op **AAN/UIT** op de afstandsbediening van uw tv.
- 3) Volg dezelfde procedure als voor volume lager en volume hoger. Druk op **+** en **-** op de soundbar en op **MUTE** op de afstandsbediening van uw tv om het geluid te dempen.

- 4) Druk normaal op + en  op de soundbar. Nu reageert de soundbar op de afstandsbediening van uw tv.

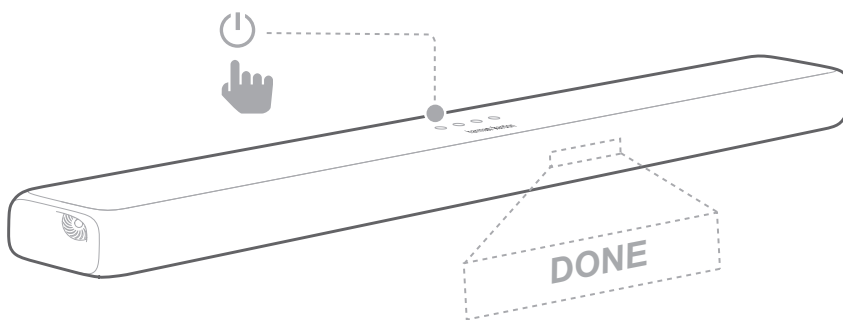

## Auto Standby / Auto Wakeup

Deze soundbar schakelt automatisch over naar de standby-modus na 10 minuten inactiviteit en zonder weergave van audio/video van een aangesloten apparaat.

De soundbar wordt automatisch opnieuw ingeschakeld als deze een audiosignaal ontvangt van de laatst gedetecteerde verbinding.

## Fabrieksinstellingen toepassen

Reset de soundbar naar de standaardinstellingen die in de fabriek zijn geprogrammeerd.

- 1) Houd vanuit een willekeurige modus de toetsen  en  op het bovenpaneel van de soundbar ingedrukt.
- 2) Wanneer het herstellen van de fabrieksinstellingen is voltooid, wordt de soundbar automatisch uitgeschakeld en opnieuw gestart.

# / SOFTWARE UPDATE



Om de beste prestaties en functionaliteit te krijgen, moet u de soundbar bijwerken met de nieuwste software. Wat u nodig hebt:

- Wi-Fi-netwerk
- Een computer met internettoegang.
- Een USB-stick met een FAT-indeling.

## Controleer de huidige versie

Om de huidige versie te controleren, houdt u  DIMNIVEAU 3 seconden ingedrukt. Druk vervolgens op  SOUND MODE en  NIGHT MODE in volgorde binnen 10 seconden.

## De software bijwerken

- 1) De nieuwste versie van de software is te vinden wanneer verbonden met een netwerk. **"NEW UPDATE FOUND (NIEUWE UPDATA GEVONDEN)"** verschijnt een keer op het display. De soundbar begint met het updateproces.
  - Percentage en **"UPDATING, KEEP INTERNET CONNECTION (UPDATING, INTERNETVERBINDING NIET VERBREKEN)"** scrolt op het display.
- 2) Harman Kardon kan in de toekomst updates voor de systeemfirmware van Enchant soundbar aanbieden. Als een update wordt aangeboden, kunt u het updatebestand downloaden en opslaan op een USB-stick en aansluiten op de USB-poort van de soundbar. Ga naar [www.harmankardon.com](http://www.harmankardon.com) of neem contact op met klantenservice voor meer informatie over het downloaden van updatebestanden. Houdt de toetsen  en  op de soundbar ingedrukt om de software-update te activeren.

# / SPECIFICATIES

	Enchant 800	Enchant 1300
<b>Audio/Video</b>		
Audiokanalen	8	13
Maximale vermogen	180W	240W
RMS-vermogen	90W	120W
Totale harmonische vervorming (THD):	1%	1%
Woofer-afmeting	6 x 2" (50mm)	10 x 2" (50mm)
Tweeter-afmeting	2 x 1" (25mm)	1 x 0,75" (20mm) 2 x 1" (25mm)
Maximale SPL	91db SPL	93dB SPL
Frequentiebereik	76Hz-20KHz	71Hz-20KHz
Audio-ingangen	1 Analoog, 1 Optisch, Bluetooth, USB, Wi-Fi	1 Analoog, 1 Optisch, Bluetooth, USB, Wi-Fi
HDMI video-ingangen	1	3
HDMI-video-uitgang (met Audio Return Channel)	1	1
HDMI HDCP-versie	2.2	2.2
HDR	HDR10	HDR10
<b>Bluetooth</b>		
Bluetooth-versie	4.2	4.2
Bluetooth-profiel	A2DP v1.3/AVRCP v1.5	A2DP v1.3/AVRCP v1.5
Bluetooth frequentiebereik	2.402MHz-2.480MHz	2.402MHz-2.480MHz
Bluetooth max. zendvermogen	9dBm (EIRP)	9dBm (EIRP)
Bluetooth zendermodulatie	GFSK, $\pi/4$ DQPSK, 8DPSK	GFSK, $\pi/4$ DQPSK, 8DPSK

	Enchant 800	Enchant 1300
<b>Wifi</b>		
Wi-Fi-netwerkcompatibiliteit	IEEE 802.11b/g/n/ac (2.4G/5G)	IEEE 802.11b/g/n/ac (2.4G/5G)
2.4G Wi-Fi frequentiebereik	2.412 – 2.472MHz (2,4GHz ISM Band, USA 11 Kanalen, Europa en andere 13 kanalen)	2.412 – 2.472MHz (2,4GHz ISM Band, USA 11 Kanalen, Europa en andere 13 kanalen)
2.4G Max. zendvermogen	18dBm (EIRP)	18dBm (EIRP)
2.4G Wi-Fi modulatie	OFDM, DSSS, DBPSK, DQPSK, CCK, 16QAM, 64QAM	OFDM, DSSS, DBPSK, DQPSK, CCK, 16QAM, 64QAM
5G Wi-Fi maximaal zendvermogen	18dBm (EIRP)	18dBm (EIRP)
5G Wi-Fi-modulatie	OFDM, DSSS, DBPSK, DQPSK, CCK, 16QAM, 64QAM, 256QAM	OFDM, DSSS, DBPSK, DQPSK, CCK, 16QAM, 64QAM, 256QAM
5G Frequentiebereik van de Wi-Fi-zender	5,150~5,350GHz, 5,470~5,725GHz, 5,725~5,825GHz	5,150~5,350GHz, 5,470~5,725GHz, 5,725~5,825GHz
2.4G short-range draadloos frequentiebereik	2.402 – 2.478MHz	2.402 – 2.478MHz
2.4G short-range draadloos maximaal zendvermogen	0dBm (EIRP)	0dBm (EIRP)
2.4G short-range draadloze modulatie	$\pi/4$ DQPSK	$\pi/4$ DQPSK

	Enchant 800	Enchant 1300
<b>USB</b>		
USB-compatibiliteit USB Class-ondersteuning	Hi-Speed USB (2.0)	Hi-Speed USB (2.0)
USB-bestandsindelingen	USB Mass Storage Class (MSC)	USB Mass Storage Class (MSC)
USB-bestandssysteem	FAT16, FAT32	FAT16, FAT32
USB-bestandsindelingen	.mp3, .wav, .aac, .flac, .ogg	.mp3, .wav, .aac, .flac, .ogg
USB-poort	5V $\equiv$ 1A	5V $\equiv$ 1A
<b>Algemeen</b>		
Stroombron	100-240V~50/60Hz	100-240V~50/60Hz
Stroomverbruik	33W	48W
Standby stroomverbruik	<2W	<2W
Bedrijfstemperatuur	0°C - 45°C	0°C - 45°C
Afmetingen (B x H x L):	33,8" x 2,6" x 4,9" (860 x 65 x 125mm)	44" x 2,6" x 4,9" (1.120 x 65 x 125mm)
Kabellengte accessoire	4' (1.200mm)	4' (1.200mm)
Gewicht	4,3kg	5,67kg
Afmetingen van de verpakking (B x H x L)	37" x 7,5" x 7" (940mm x 190mm x 180mm)	47" x 7,5" x 7" (1.200mm x 190mm x 180mm)
Gewichtsverpakking (bruto)	6,1kg	7,6kg

<b>Enchant Subwoofer</b>	
<b>Audio/Video</b>	
Maximale vermogen	400W
RMS-vermogen	200W
Totale harmonische vervorming (THD):	1%
Woofer-afmeting	6 x 2" (50mm)
Maximale SPL	83db SPL
Frequentiebereik	35Hz-160KHz
<b>Draadloos</b>	
2.4G short-range draadloos frequentiebereik	2.402 – 2.478MHz
2.4G short-range draadloos maximaal zendvermogen	0dBm (EIRP)
2.4G short-range draadloze modulatie	$\pi/4$ DQPSK
<b>Algemeen</b>	
Stroombron	100-240V~50/60Hz
Stroomverbruik	48W
Standby stroomverbruik	<0,5W
Bedrijfstemperatuur	0°C - 45°C
Afmetingen (B x H x L):	11,7" x 15,7" x 11,7" (296mm x 400mm x 296mm)
Kabellengte accessoire	4' (1.200mm)
Gewicht	14,9kg
Afmetingen verpakking (B x H x L):	14,1" x 14" x 18,7" (360mm x 358mm x 474mm)
Gewichtsverpakking (bruto)	16,8kg

# / VERHELPEN VAN STORINGEN

Probeer het apparaat nooit zelf te repareren. Als er problemen zijn met het gebruik van dit product, controleer dan het onderstaande voordat u technische hulp inroept.

## Geluid

### Geen geluid van de soundbar.

- Controleer of de soundbar gedempt is.
- Zorg ervoor dat u de juiste audio-invoerbron selecteert.

### Vreemd geluid.

- Houdt de toets **≡ SOUND MODE** 5 seconden ingedrukt om de standaard audio-instelling te herstellen.

### Geen geluid uit de draadloze subwoofer

- Controleer of de LED van de subwoofer continu wit brandt. Een knipperende LED betekent dat de verbinding is verbroken. Koppel de subwoofer en soundbar handmatig.

### Vervormd geluid of echo.

- Als u geluid van de tv via de soundbar afspeelt, moet het geluid van de tv gedempt zijn.

### Audio en video zijn niet gesynchroniseerd.

- Druk op **AUDIO SYNC +/-** om te synchroniseren.

### Het display toont een foutbericht.

- Wanneer "**ERROR**" wordt weergegeven, betekent dit dat een invoer-audioformaat niet wordt ondersteund.
- Wanneer "**ERROR**" wordt weergegeven in USB-bronmodus, geeft dit aan dat het USB-apparaat of bestand niet wordt ondersteund.



## Bluetooth

**Een extern apparaat kan niet op de soundbar worden aangesloten.**

- Controleer of de Bluetooth-functie van het apparaat is ingeschakeld.
- De soundbar is al aangesloten op een ander Bluetooth-apparaat. Houdt de toets **BT** op de afstandsbediening ingedrukt om de verbinding te verbreken en een nieuw apparaat te koppelen.

**Slechte audiokwaliteit van een aangesloten Bluetooth-apparaat.**

- Bluetooth-ontvangst is slecht. Plaats het apparaat dichterbij de soundbar, of verwijder eventuele blokkades tussen het apparaat en de soundbar.

## Wi-Fi

**Enchant soundbar kan geen verbinding maken met mijn Wi-Fi-netwerk.**

- Controleer of uw router werkt.
- Volg altijd de instructies in de Google Home-app om de Wi-Fi-installatie te voltooien.

# / MEDEDELING OPEN SOURCE LICENTIE

Dit product bevat open source software. Voor uw gemak zijn de broncode en relevante buildinstructie voor software die is gelicentieerd onder de GPL beschikbaar op <http://www.harmanardon.com/opensource>. U kunt deze informatie ook verkrijgen door contact met ons op te nemen via [OpenSourceSupport@Harman.com](mailto:OpenSourceSupport@Harman.com)

# / LICENTIE



Het Bluetooth®-woordmerk en logo zijn gedeponeerde handelsmerken en zijn eigendom van Bluetooth SIG, Inc en ieder gebruik van deze merken door HARMAN International Industries, Incorporated is onder licentie. Andere handelsmerken en merknamen zijn van hun respectievelijke eigenaren.



Geproduceerd onder licentie van Dolby Laboratories. Dolby, Dolby Audio, Pro Logic en het dubbele D-symbool zijn handelsmerken van Dolby Laboratories.



De termen HDMI, HDMI High-Definition Multimedia Interface en het HDMI-logo zijn handelsmerken of gedeponeerde handelsmerken van HDMI Licensing Administrator, Inc.



Het Wi-Fi CERTIFIED-logo is een keurmerk van de Wi-Fi Alliance.



Zie <http://patents.dts.com> voor DTS-patenten. Gefabriceerd onder licentie van DTS Licensing Limited. DTS, het Symbool, & DTS en het Symbool samen zijn gedeponeerde handelsmerken en DTS Digital Surround is een handelsmerk van DTS, Inc. © DTS, Inc.



Het logo van de ingebouwde Chromecast is een handelsmerk van Google LLC.

**harman / kardon**<sup>®</sup>  
by HARMAN